

Технические особенности

- Степень защиты IP40
- Выпускаются в двух исполнениях:
 - кабель-каналы для фидеров
 - кабель-каналы для кабелей
- Цвета:
 - **белый RAL 9016**
 - серый RAL 7030
- Изготовлены из изоляционного, ударопрочного, самозатухающего пластика в соответствии со стандартами UL 94 V0, устойчивого к самовоспламенению и перенагреву до 960 °С (испытание спиралью накалывания) в соответствии со стандартом IEC 695-2-1
- Стабильность размеров в рабочих условиях: от -20 °С до +60 °С
- Устойчивость к кислотам, маслам и смазочным материалам
- Ударопрочность: 6 Дж
- Стандартная длина: 2 метра, крышка в комплекте
- Для настенного и потолочного монтажа с креплением дюбелями
- Перфорированные отверстия в основании для настенного монтажа
- Крышки могут быть сняты вручную; однако при использовании специального отвердителя крышки можно снять только с помощью инструмента
- Область применения: бытовая/коммерческая

Кабель-каналы для фидеров и кабелей

Кабель-каналы для фидеров и кабелей

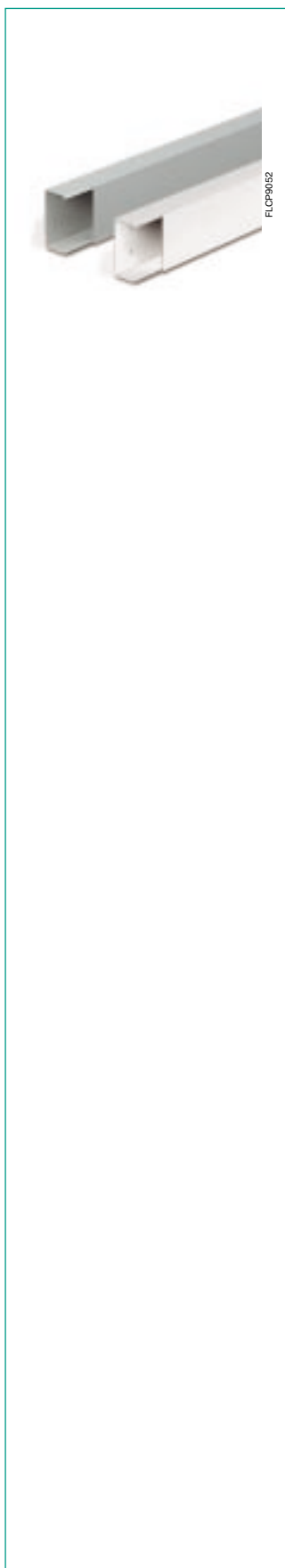

Код	Размеры (Ширина, мм)	Цвет	Метров в упаковке (м)
-----	----------------------	------	-----------------------

Кабель-каналы для фидеров IP40

Н 40

43 002	40 [IMQ]	Белый	60
43 003	60 [IMQ]	Белый	40
43 004	80 [IMQ]	Белый	32
43 005	100 [IMQ]	Белый	24
43 006	120 [IMQ]	Белый	20
03 042	40 [IMQ]	Серый	60
03 043	60 [IMQ]	Серый	40
03 044	80 [IMQ]	Серый	32
03 045	100 [IMQ]	Серый	24
03 046	120 [IMQ]	Серый	20

Н 60

43 013	60 [IMQ]	Белый	32
43 014	80 [IMQ]	Белый	24
43 015	100 [IMQ]	Белый	18
43 016	120 [IMQ]	Белый	14
43 017	150 [IMQ]	Белый	12
43 018	200 [IMQ]	Белый	8
03 053	60 [IMQ]	Серый	32
03 054	80 [IMQ]	Серый	24
03 055	100 [IMQ]	Серый	18
03 056	120 [IMQ]	Серый	14
03 057	150 [IMQ]	Серый	12
03 058	200 [IMQ]	Серый	8

Н 80

43 025	100 [IMQ]	Белый	16
43 026	120 [IMQ]	Белый	12
43 027	150 [IMQ]	Белый	8
43 028	200 [IMQ]	Белый	8
03 065	100 [IMQ]	Серый	16
03 066	120 [IMQ]	Серый	12
03 067	150 [IMQ]	Серый	8
03 068	200 [IMQ]	Серый	8

3

Кабель-каналы для фидеров и кабелей

Кабель-каналы для фидеров и кабелей

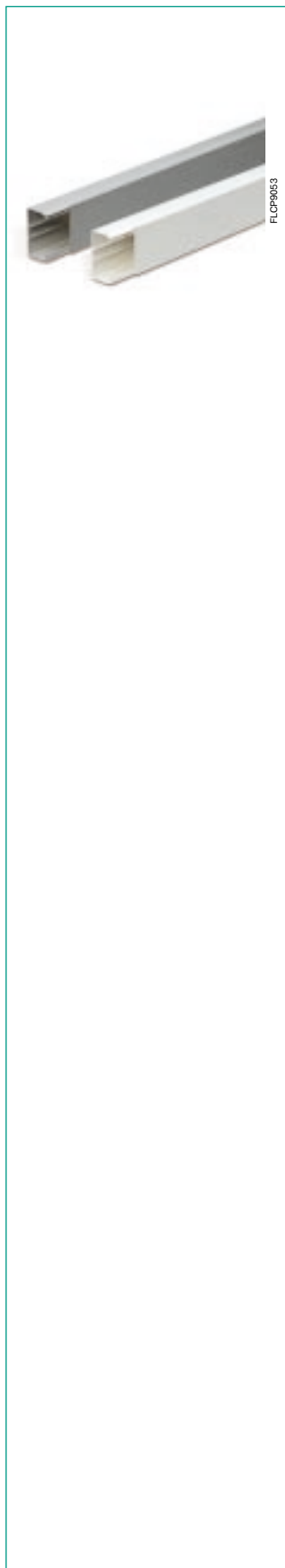

Код	Размеры (Ширина, мм)	Цвет	Метров в упаковке (м)
-----	----------------------	------	-----------------------

Кабель-каналы для кабелей IP40

Н 40

43 085*	100 [IMQ]	Белый	24
43 086*	120 [IMQ]	Белый	20
03 115*	100 [IMQ]	Серый	24
03 116*	120 [IMQ]	Серый	20

Н 60

43 095*	100 [IMQ]	Белый	18
43 096*	120 [IMQ]	Белый	14
43 097*	150 [IMQ]	Белый	12
43 098*	200 [IMQ]	Белый	8
03 125*	100 [IMQ]	Серый	18
03 126*	120 [IMQ]	Серый	14
03 127*	150 [IMQ]	Серый	12
03 128*	200 [IMQ]	Серый	8

Н 80

43 105*	150 [IMQ]	Белый	8
43 106*	200 [IMQ]	Белый	8
03 137*	150 [IMQ]	Серый	8
03 138*	200 [IMQ]	Серый	8

* Каждый 2-метровый отрезок кабель-канала поставляется в комплекте с 3 стяжками со стопорами.

Кабель-каналы для фидеров и кабелей

Кабель-каналы для фидеров и кабелей



Код	Размеры кабель-канала (ШxВ, мм)	Цвет	Упаковка шт.
-----	---------------------------------	------	--------------

Плоские углы 90°, IP40

43 152	40x40 [IMQ]	Белый	10/120
43 153	60x40 [IMQ]	Белый	10/60
43 154	80x40 [IMQ]	Белый	10/30
43 155	100x40 [IMQ]	Белый	1/40
43 156	120x40 [IMQ]	Белый	1/30
43 163	60x60 [IMQ]	Белый	10/40
43 164	80x60 [IMQ]	Белый	10/20
43 165	100x60 [IMQ]	Белый	1/20
43 166	120x60 [IMQ]	Белый	1/20
43 167	150x60 [IMQ]	Белый	1/12
43 168	200x60 [IMQ]	Белый	1/8
43 175	100x80 [IMQ]	Белый	10/20
43 176	120x80 [IMQ]	Белый	1/10
43 177	150x80 [IMQ]	Белый	1/9
43 178	200x80 [IMQ]	Белый	1/6
03 192	40x40 [IMQ]	Серый	10/120
03 193	60x40 [IMQ]	Серый	10/60
03 194	80x40 [IMQ]	Серый	10/30
03 195	100x40 [IMQ]	Серый	1/40
03 196	120x40 [IMQ]	Серый	1/30
03 203	60x60 [IMQ]	Серый	10/40
03 204	80x60 [IMQ]	Серый	10/20
03 205	100x60 [IMQ]	Серый	1/20
03 206	120x60 [IMQ]	Серый	1/20
03 207	150x60 [IMQ]	Серый	1/12
03 208	200x60 [IMQ]	Серый	1/8
03 215	100x80 [IMQ]	Серый	10/20
03 216	120x80 [IMQ]	Серый	1/10
03 217	150x80 [IMQ]	Серый	1/9
03 218	200x80 [IMQ]	Серый	1/6

3

Кабель-каналы для фидеров и кабелей

Кабель-каналы для фидеров и кабелей



FLCP9655

Код	Размеры кабель-канала (ШхВ, мм)	Цвет	Упаковка шт.
-----	---------------------------------	------	--------------

Внутренние углы, IP40

43 232	40x40 [IMQ]	Белый	10/60
43 233	60x40 [IMQ]	Белый	10/60
43 234	80x40 [IMQ]	Белый	10/60
43 235	100x40 [IMQ]	Белый	10/30
43 236	120x40 [IMQ]	Белый	10/30
43 243	60x60 [IMQ]	Белый	10/40
43 244	80x60 [IMQ]	Белый	10/30
43 245	100x60 [IMQ]	Белый	10/30
43 246	120x60 [IMQ]	Белый	10/20
43 247	150x60 [IMQ]	Белый	1/8
43 248	200x60 [IMQ]	Белый	1/6
43 255	100x80 [IMQ]	Белый	10/20
43 256	120x80 [IMQ]	Белый	10/20
43 257	150x80 [IMQ]	Белый	1/6
43 258	200x80 [IMQ]	Белый	1/4
03 272	40x40 [IMQ]	Серый	10/60
03 273	60x40 [IMQ]	Серый	10/60
03 274	80x40 [IMQ]	Серый	10/60
03 275	100x40 [IMQ]	Серый	10/30
03 276	120x40 [IMQ]	Серый	10/30
03 283	60x60 [IMQ]	Серый	10/40
03 284	80x60 [IMQ]	Серый	10/30
03 285	100x60 [IMQ]	Серый	10/30
03 286	120x60 [IMQ]	Серый	10/20
03 287	150x60 [IMQ]	Серый	1/8
03 288	200x60 [IMQ]	Серый	1/6
03 295	100x80 [IMQ]	Серый	10/20
03 296	120x80 [IMQ]	Серый	10/20
03 297	150x80 [IMQ]	Серый	1/6
03 298	200x80 [IMQ]	Серый	1/4

Кабель-каналы для фидеров и кабелей

Кабель-каналы для фидеров и кабелей



FLC90066

Код	Размеры кабель-канала (ШxВ, мм)	Цвет	Упаковка шт.
-----	---------------------------------	------	--------------

Внешние углы, IP40

43 312	40x40 [IMQ]	Белый	10/60
43 313	60x40 [IMQ]	Белый	10/40
43 314	80x40 [IMQ]	Белый	10/30
43 315	100x40 [IMQ]	Белый	8/16
43 316	120x40 [IMQ]	Белый	8/16
43 323	60x60 [IMQ]	Белый	10/40
43 324	80x60 [IMQ]	Белый	10/30
43 325	100x60 [IMQ]	Белый	8/16
43 326	120x60 [IMQ]	Белый	8/16
43 327	150x60 [IMQ]	Белый	1/6
43 328	200x60 [IMQ]	Белый	1/6
43 335	100x80 [IMQ]	Белый	8/16
43 336	120x80 [IMQ]	Белый	8/16
43 337	150x80 [IMQ]	Белый	1/6
43 338	200x80 [IMQ]	Белый	1/4
03 352	40x40 [IMQ]	Серый	10/60
03 353	60x40 [IMQ]	Серый	10/40
03 354	80x40 [IMQ]	Серый	10/30
03 355	100x40 [IMQ]	Серый	8/16
03 356	120x40 [IMQ]	Серый	8/16
03 363	60x60 [IMQ]	Серый	10/40
03 364	80x60 [IMQ]	Серый	10/30
03 365	100x60 [IMQ]	Серый	8/16
03 366	120x60 [IMQ]	Серый	8/16
03 367	150x60 [IMQ]	Серый	1/6
03 368	200x60 [IMQ]	Серый	1/6
03 375	100x80 [IMQ]	Серый	8/16
03 376	120x80 [IMQ]	Серый	8/16
03 377	150x80 [IMQ]	Серый	1/6
03 378	200x80 [IMQ]	Серый	1/4

3

Кабель-каналы для фидеров и кабелей

Кабель-каналы для фидеров и кабелей



FLOP9057

Код	Размеры кабель-канала (ШxВ, мм)	Цвет	Упаковка шт.
-----	---------------------------------	------	--------------

Торцевые заглушки IP40

43 392	40x40 [IMQ]	Белый	20
43 393	60x40 [IMQ]	Белый	20
43 394	80x40 [IMQ]	Белый	20
43 395	100x40 [IMQ]	Белый	20
43 396	120x40 [IMQ]	Белый	20
43 403	60x60 [IMQ]	Белый	20
43 404	80x60 [IMQ]	Белый	20
43 405	100x60 [IMQ]	Белый	20
43 406	120x60 [IMQ]	Белый	20
43 407	150x60 [IMQ]	Белый	20
43 408	200x60 [IMQ]	Белый	20
43 415	100x80 [IMQ]	Белый	20
43 416	120x80 [IMQ]	Белый	20
43 417	150x80 [IMQ]	Белый	20
43 418	200x80 [IMQ]	Белый	20
03 432	40x40 [IMQ]	Серый	20
03 433	60x40 [IMQ]	Серый	20
03 434	80x40 [IMQ]	Серый	20
03 435	100x40 [IMQ]	Серый	20
03 436	120x40 [IMQ]	Серый	20
03 443	60x60 [IMQ]	Серый	20
03 444	80x60 [IMQ]	Серый	20
03 445	100x60 [IMQ]	Серый	20
03 446	120x60 [IMQ]	Серый	20
03 447	150x60 [IMQ]	Серый	20
03 448	200x60 [IMQ]	Серый	20
03 455	100x80 [IMQ]	Серый	20
03 456	120x80 [IMQ]	Серый	20
03 457	150x80 [IMQ]	Серый	20
03 458	200x80 [IMQ]	Серый	20

Код	Размеры кабель-канала (ШxВ, мм)	Цвет	Упаковка шт.
-----	---------------------------------	------	--------------

Соединительные скобы

43 552	40 [IMQ]	Белый	20
43 553	60 [IMQ]	Белый	20
43 554	80 [IMQ]	Белый	20
43 555	100 [IMQ]	Белый	20
43 556	120 [IMQ]	Белый	20
43 565	150 [IMQ]	Белый	20
43 566	200 [IMQ]	Белый	20
03 572	40 [IMQ]	Серый	20
03 573	60 [IMQ]	Серый	20
03 574	80 [IMQ]	Серый	20
03 575	100 [IMQ]	Серый	20
03 576	120 [IMQ]	Серый	20
03 585	150 [IMQ]	Серый	20
03 586	200 [IMQ]	Серый	20



FLOP9058

Кабель-каналы для фидеров и кабелей

Аксессуары к кабель-каналам для фидеров и кабелей

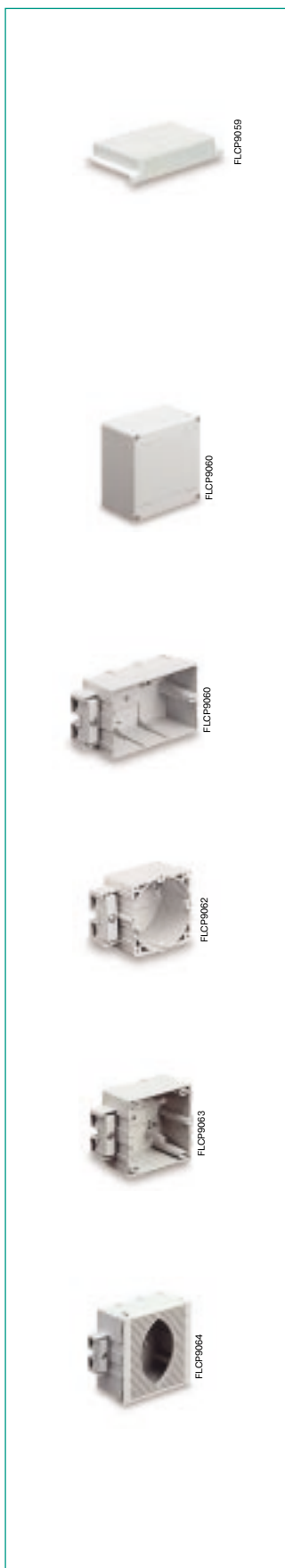

Код	Размеры кабель-канала (ШxВ, мм)	Цвет	Упаковка шт.
-----	---------------------------------	------	--------------

Плоские Т-образные отводы

43 475	40/100 x 40/60 [IMQ]	Белый	20
43 488	40/200 x 40/60 [IMQ]	Белый	10
43 498	40/200 x 40/60/80 [IMQ]	Белый	10
03 515	40/100 x 40/60 [IMQ]	Серый	20
03 528	40/200 x 40/60 [IMQ]	Серый	10
03 538	40/200 x 40/60/80 [IMQ]	Серый	10

Распаячные коробки*

43 681	40/100 x 40/60 [IMQ]	Белый	1/10
03 682	120/200 x 40/80 [IMQ]	Белый	1/4
03 686	40/100 x 40/60 [IMQ]	Серый	1/10
03 687	120/200 x 40/80 [IMQ]	Серый	1/4

Коробка для выключателя/розетки с расстоянием между центрами отверстий 83,5 мм*

Для Н 60/80

03 724	Основание кабель-канала 80-200 [IMQ]	Серый	1/20
--------	--------------------------------------	-------	------

Коробка для выключателя/розетки с расстоянием между центрами отверстий 60 мм*

Для Н 60/80

03 726	Основание кабель-канала 80-200 [IMQ]	Серый	1/30
--------	--------------------------------------	-------	------

Коробка для телефонных розеток*

Для Н 60/80

03 730	Основание кабель-канала 80-200 [IMQ]	Серый	1/20
--------	--------------------------------------	-------	------

Монтажная коробка IEC*

Для Н 60/80

03 734	Основание кабель-канала 150-200 [IMQ]	Серый	1/30
--------	---------------------------------------	-------	------

* Согласно стандартам CEI 64-8 напольные коробки для выключателей/розеток и коробки для телефонных розеток должны быть установлены на расстоянии не менее 175 мм от центра розетки до уровня пола.

Кабель-каналы для фидеров и кабелей

Аксессуары к кабель-каналам для фидеров и кабелей

3

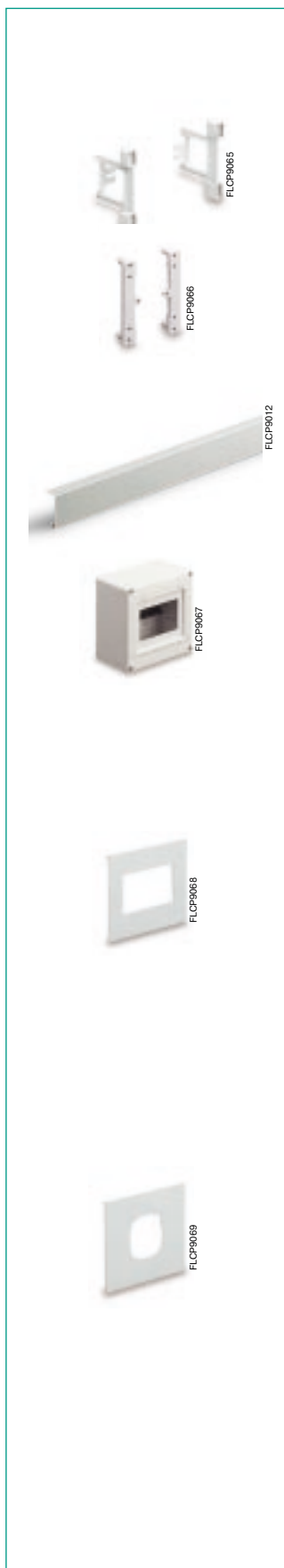

Код	Основание кабель-канала (мм)	Цвет	Упаковка шт.
-----	------------------------------	------	--------------

Кронштейны для оборудования

03 720	80 ÷ 200 [IMQ]	Серый	1/120
--------	----------------	-------	-------

Держатели для выключателей/розеток

03 711	100 [IMQ]	Серый	20
03 712	120 [IMQ]	Серый	20
03 713	150 [IMQ]	Серый	20

Перегородки длиной 2000 мм

43 630	Высота кабель-канала 40 [IMQ]	Белый	100 м
43 631	Высота кабель-канала 60 [IMQ]	Белый	108 м

Корпус для модульных устройств (ШxВ)

43 691	40/100x40/60 [IMQ]	Белый	1/10
43 692	120/200x40/80 [IMQ]	Белый	1/9
03 696	40/100x40/60 [IMQ]	Серый	1/10
03 697	120/200x40/80 [IMQ]	Серый	1/9

Код	Основание кабель-канала (мм)	Цвет	Упаковка шт.
-----	------------------------------	------	--------------

Накладки для коробок с расстоянием между центрами отверстий 83,5 мм

43 744	80 [IMQ]	Белый	20
43 745	100 [IMQ]	Белый	15
43 746	120 [IMQ]	Белый	15
43 747	150 [IMQ]	Белый	15
43 748	200 [IMQ]	Белый	10
03 754	80 [IMQ]	Серый	20
03 755	100 [IMQ]	Серый	15
03 756	120 [IMQ]	Серый	15
03 757	150 [IMQ]	Серый	15
03 758	200 [IMQ]	Серый	10

Накладки для коробок с расстоянием между центрами отверстий 60 мм

43 764	80 [IMQ]	Белый	20
43 765	100 [IMQ]	Белый	15
43 766	120 [IMQ]	Белый	15
43 767	150 [IMQ]	Белый	15
43 768	200 [IMQ]	Белый	10
03 774	80 [IMQ]	Серый	20
03 775	100 [IMQ]	Серый	15
03 776	120 [IMQ]	Серый	15
03 777	150 [IMQ]	Серый	15
03 778	200 [IMQ]	Серый	10

Кабель-каналы для фидеров и кабелей

Аксессуары к кабель-каналам для фидеров и кабелей

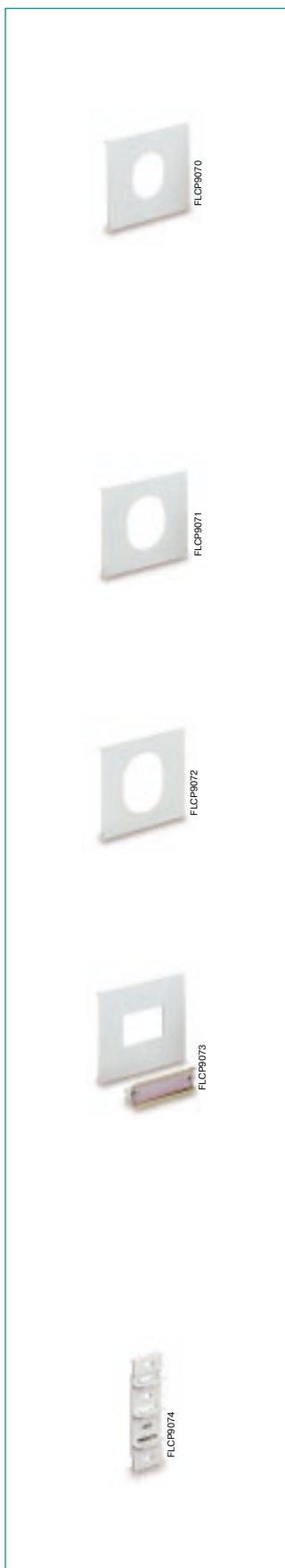

Код	Основание кабель-канала (мм)	Цвет	Упаковка шт.
-----	------------------------------	------	--------------

Накладка для розеток CEE 16 A

43 784	80 [IMQ]	Белый	20
43 785	100 [IMQ]	Белый	15
43 786	120 [IMQ]	Белый	15
43 787	150 [IMQ]	Белый	15
43 788	200 [IMQ]	Белый	10
03 794	80 [IMQ]	Серый	20
03 795	100 [IMQ]	Серый	15
03 796	120 [IMQ]	Серый	15
03 797	150 [IMQ]	Серый	15
03 798	200 [IMQ]	Серый	10

Накладка для розеток CEE 16/32 A

43 806	120 [IMQ]	Белый	15
43 807	150 [IMQ]	Белый	15
43 808	200 [IMQ]	Белый	10
03 816	120 [IMQ]	Серый	15
03 817	150 [IMQ]	Серый	15
03 818	200 [IMQ]	Серый	10

Накладка для розеток CEE 32 A

43 826	120 [IMQ]	Белый	15
43 827	150 [IMQ]	Белый	15
43 828	200 [IMQ]	Белый	10
03 836	120 [IMQ]	Серый	15
03 837	150 [IMQ]	Серый	15
03 838	200 [IMQ]	Серый	10

Накладки для модульных устройств (6 модулей DIN)

43 846	120 [IMQ]	Белый	10
43 847	150 [IMQ]	Белый	10
43 848	200 [IMQ]	Белый	10
03 856	120 [IMQ]	Серый	10
03 857	150 [IMQ]	Серый	10
03 858	200 [IMQ]	Серый	10

Код	Основ. кабель-канала (мм)	Число возможных перегородок	Цвет	Упаковка шт.
-----	---------------------------	-----------------------------	------	--------------

Фиксирующие элементы (для фидерных кабель-каналов)

03 653	60	2	Серый	20
03 654	80	2	Серый	20
03 655	100	2	Серый	20
03 656	120	4	Серый	20
03 657	150	4	Серый	20

Кабель-каналы для фидеров и кабелей

Аксессуары к кабель-каналам для фидеров и кабелей



FLCPR075



FLCPR076



FLCPR077

Код	Основание кабель-канала (мм)	Цвет	Упаковка шт.
-----	------------------------------	------	--------------

Держатели провода

К кабель-каналам для кабелей

Если держатели устанавливаются через каждые 0,5 м, то тогда крышку можно снять только с помощью специального инструмента.

03 665	100 [IMQ]	Серый	20
03 666	120 [IMQ]	Серый	20
03 667	150 [IMQ]	Серый	20
03 668	200 [IMQ]	Серый	20

Код	Размеры кабель-канала (ШхВ, мм)	Цвет	Упаковка шт.
-----	---------------------------------	------	--------------

Кабельные держатели

03 675	100x60 [IMQ]	Серый	10/120
03 676	120x60 [IMQ]	Серый	10/120
03 678	100x80 [IMQ]	Серый	10/120
03 679	120x80 [IMQ]	Серый	10/60

Код	Для крышки основания (мм)	Цвет	Упаковка шт.
-----	---------------------------	------	--------------

Металлическая стяжка

К кабель-каналам для фидеров

Если металлические стяжки устанавливаются через каждые 0,5 м, то тогда крышку можно снять только с помощью специального инструмента.

03 642	40 [IMQ]	Оцинкованный	20
03 643	60 [IMQ]	Оцинкованный	20
03 644	80 [IMQ]	Оцинкованный	20
03 645	100 [IMQ]	Оцинкованный	20
03 646	120 [IMQ]	Оцинкованный	20
03 647	150 [IMQ]	Оцинкованный	20
03 648	200 [IMQ]	Оцинкованный	20

Кабель-каналы для фидеров и кабелей

Аксессуары к кабель-каналам для фидеров и кабелей



Код	Высота кабель-канала (мм)	Цвет	Упаковка шт.
-----	---------------------------	------	--------------

Плоские соединительные звенья для кабель-каналов

43 622	40 [IMQ]	Белый	20
43 623	60 [IMQ]	Белый	20
43 624	80 [IMQ]	Белый	20
03 626	40 [IMQ]	Серый	20
03 627	60 [IMQ]	Серый	20
03 628	80 [IMQ]	Серый	20

Прямые соединительные звенья

03 871	60/80 [IMQ]	Серый	10
--------	-------------	-------	----

Регулируемые соединительные звенья

03 873	60/80 [IMQ]	Серый	10
--------	-------------	-------	----

Настенный кронштейн

03 865	40/100 [IMQ]	Серый	20/80
03 867	120/200 [IMQ]	Серый	1/20

3

Дополнительная техническая информация

Кабель-каналы для фидеров и кабелей

Кабель-канал для фидеров

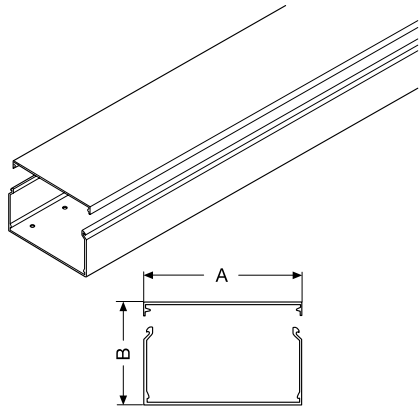

код	A	B
43 002 - 03 042	40	40
43 003 - 03 043	60	40
43 004 - 03 044	80	40
43 005 - 03 045	100	40
43 006 - 03 046	120	40
43 013 - 03 053	60	60
43 014 - 03 054	80	60
43 015 - 03 055	100	60
43 016 - 03 056	120	60
43 017 - 03 057	150	60
43 018 - 03 058	200	60
43 025 - 03 065	100	80
43 026 - 03 066	120	80
43 027 - 03 067	150	80
43 028 - 03 068	200	80

Кабель-канал для кабелей

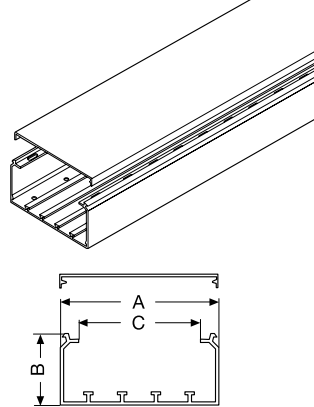

код	A	B	C
43 085 - 03 115	100	40	72
43 086 - 03 116	120	40	92
43 095 - 03 125	100	60	72
43 096 - 03 126	120	60	92
43 097 - 03 127	150	60	122
43 098 - 03 128	200	60	172
43 105 - 03 137	150	80	122
43 106 - 03 138	200	80	172

Плоский угол 90°

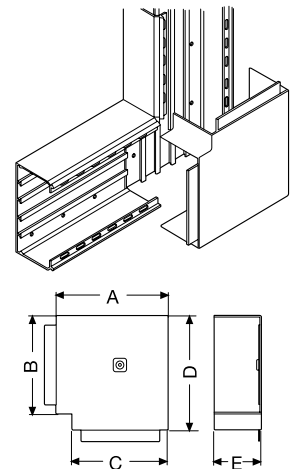

код	A	B	C	D	E
43 152 - 03 192	63	44	44	63	40
43 153 - 03 193	83	64	64	83	40
43 154 - 03 194	103	84	84	103	40
43 155 - 03 195	123	104	104	123	40
43 156 - 03 196	143	124	124	143	40
43 163 - 03 203	83	64	64	83	60
43 164 - 03 204	103	84	84	103	60
43 165 - 03 205	123	104	104	123	60
43 166 - 03 206	143	124	124	143	60
43 167 - 03 207	225	150	150	225	60
43 168 - 03 208	275	200	200	275	60
43 175 - 03 215	123	104	104	123	80
43 176 - 03 216	143	124	124	143	80
43 177 - 03 217	225	150	150	225	80
43 178 - 03 218	275	200	200	275	80

Внутренний угол

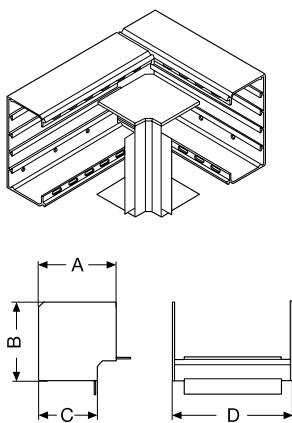

код	A	B	C	D
43 232 - 03 272	60	60	40	44
43 233 - 03 273	60	60	40	64
43 234 - 03 274	60	60	40	84
43 235 - 03 275	60	60	40	104
43 236 - 03 276	60	60	40	124
43 243 - 03 283	80	80	60	64
43 244 - 03 284	80	80	60	84
43 245 - 03 285	80	80	60	104
43 246 - 03 286	80	80	60	124
43 247 - 03 286	195	195	60	150
43 248 - 03 288	195	195	60	200
43 255 - 03 298	100	100	80	104
43 256 - 03 296	100	100	80	124
43 257 - 03 297	220	220	80	150
43 258 - 03 298	220	220	80	200

Внешний угол

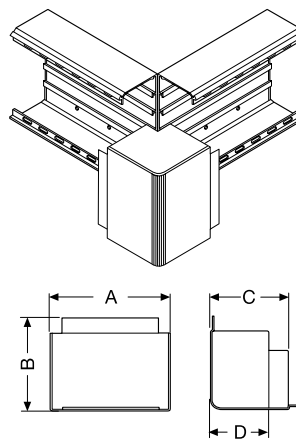

код	A	B	C	D
43 312 - 03 352	44	75	60	40
43 313 - 03 353	64	95	80	40
43 314 - 03 354	84	95	80	40
43 315 - 03 355	104	115	100	40
43 316 - 03 356	124	115	120	40
43 323 - 03 363	64	95	80	60
43 324 - 03 364	84	95	80	60
43 325 - 03 365	104	115	100	60
43 326 - 03 366	124	115	100	60
43 327 - 03 367	150	200	200	60
43 328 - 03 368	200	200	200	60
43 335 - 03 375	104	115	100	80
43 336 - 03 376	124	115	100	80
43 337 - 03 377	150	220	220	80
43 338 - 03 378	200	220	220	80

Торцевая заглушка

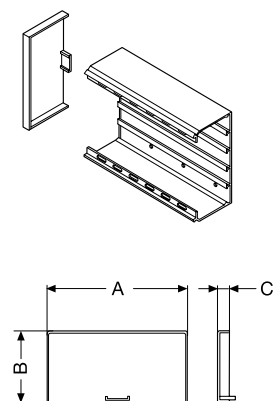

код	A	B	C
43 392 - 03 432	44	42	10
43 393 - 03 433	64	42	10
43 394 - 03 434	84	42	10
43 395 - 03 435	104	42	10
43 396 - 03 436	124	42	10
43 403 - 03 443	64	62	10
43 404 - 03 444	84	62	10
43 405 - 03 445	104	62	10
43 406 - 03 446	124	62	10
43 407 - 03 447	154	62	10
43 408 - 03 448	204	62	10
43 415 - 03 455	104	82	10
43 416 - 03 456	124	82	10
43 417 - 03 457	154	82	10
43 418 - 03 458	200	80	2

Дополнительная техническая информация

Кабель-каналы для фидеров и кабелей

Плоский Т-образный отвод

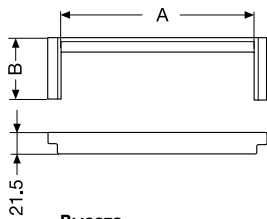
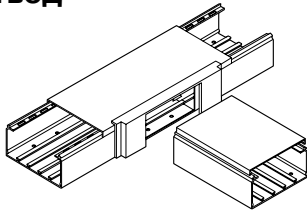

код	Высота кабель-канала	A	B
43475-03515	40	40/60/80/100	64
43488-03528	60	60/80/100/120/150/200	64
43498-03538	80	100/120/150/200	84

Распаячная коробка

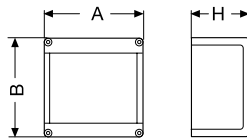
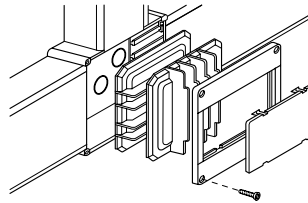

код	Высота кабель-канала	A	B	H
43 681 - 03 686	40	121	121	68
43 682 - 03 687	60	221	221	85

Распределительная коробка с расстоянием между центрами отверстий 83,5 мм

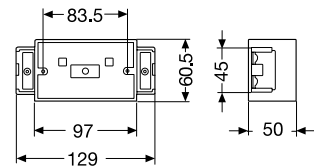
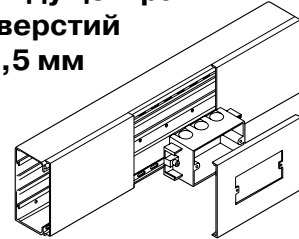

код
03 724

Распределительная коробка с расстоянием между центрами отверстий 60 мм

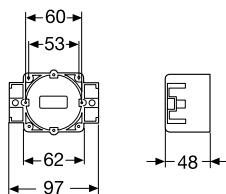
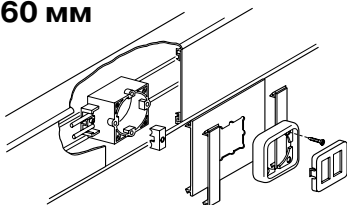

код
03 726

Коробка для телефонной розетки

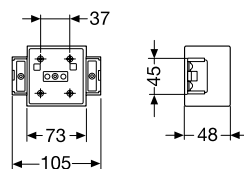
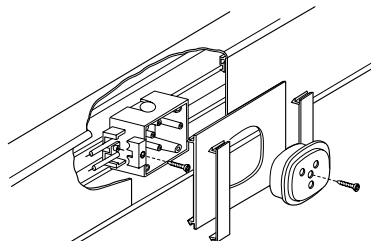

код
03 730

Монтажная коробка IEC

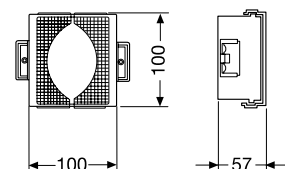
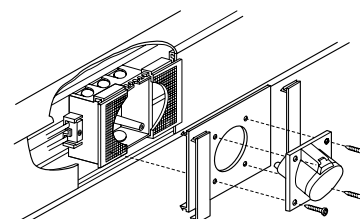

код
03 734

Дополнительная техническая информация

Кабель-каналы для фидеров и кабелей

Сечения кабель-каналов и количество укладываемых в них кабелей

Размер кабель-канала		Площадь поперечного сечения отделения, см ²	Максимальное число однополюсных проводов Н07V-K с 50% коэффициентом понижения, в соотв. с СЕI 64-8						
A	B		Сечение 1,5 мм ²	Сечение 2,5 мм ²	Сечение 4 мм ²	Сечение 6 мм ²	Сечение 10 мм ²	Сечение 16 мм ²	Сечение 25 мм ²
40	40	14.2	74	51	39	23	16	12	7
60	40	20.4	105	74	56	33	23	17	11
80	40	27.5	143	99	76	44	30	23	14
100	40	34.4	179	124	95	55	38	28	18
120	40	41.1	214	148	114	66	45	34	22
60	60	32	166	115	88	51	35	26	17
80	60	42.4	220	153	117	68	47	35	22
100	60	53.6	279	194	148	86	59	44	28
120	60	62.9	327	227	174	101	69	52	33
150	60	79.5	413	287	220	128	88	65	42
200	60	106.8	555	386	295	171	118	88	56
100	80	72.8	379	263	201	117	80	60	38
120	80	86.6	450	313	239	139	95	71	46
150	80	108.8	566	393	301	175	120	89	57
200	80	149.7	758	526	403	234	161	120	77

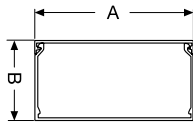

Дополнительная техническая информация

Кабель-каналы для фидеров и кабелей

Соединительная скоба

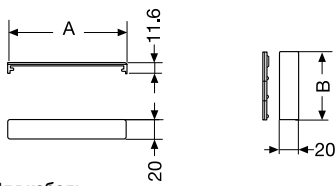
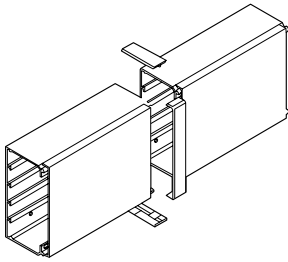

Для кабель-канала с шириной основания

код	A
40	44
60	64
80	84
100	104
120	124
150	154
200	204

Для кабель-канала высотой

код	A	B
40	30	30
60	50	50
80	70	70

Держатель для выключателей/розеток

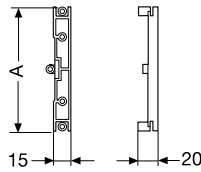
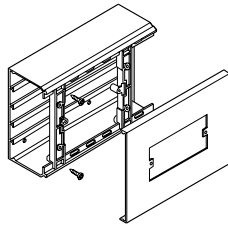

Для кабель-канала с шириной основания

код	A
03 711	100
03 712	120
03 713	130

Перегородка

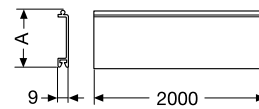
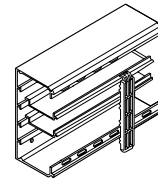

Для кабель-канала высотой

код	A
03 630	40
03 631	60/80

Держатель провода

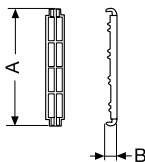
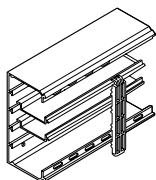

Для кабель-канала с шириной основания

код	A	B
03 665	100	80
03 666	120	100
03 667	150	130
03 668	200	180

Корпус коробки для модульных устройств

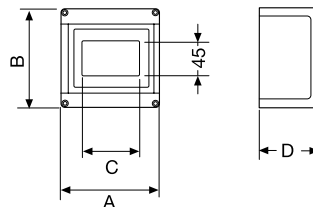
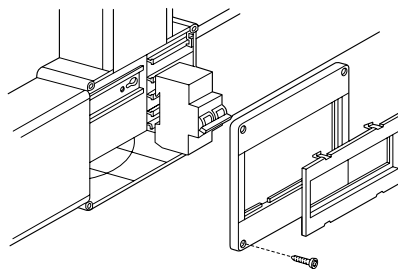

Для кабель-канала высотой

код	A	B	C	D
43 692-03 696	50/100	120	120	71
03 691-03 697	150/200	220	220	175

Накладка коробки для модульных устройств (до 6 DIN)

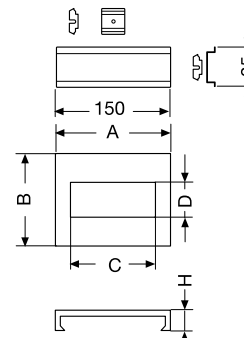
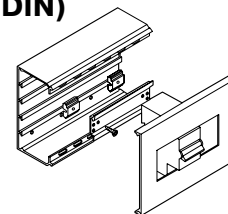

код	A	B	C	D	H
43 846-03 856	150	120	105	45	10
43 847-03 857	150	150	105	45	10
43 848-03 858	150	200	105	45	10

Дополнительная техническая информация

Кабель-каналы для фидеров и кабелей

Металлическая стяжка

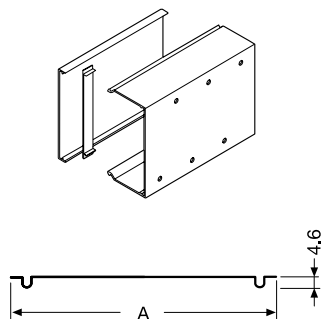

Для кабель-канала с шириной основания

код	Для кабель-канала с шириной основания	A
03 642	40	38
03 643	60	58
03 644	80	78
03 645	100	98
03 646	120	118
03 647	150	148
03 648	200	198

Регулируемое соединительное звено

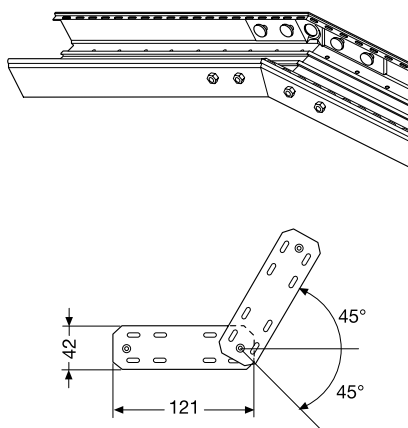

код
03 873

Фиксирующий элемент

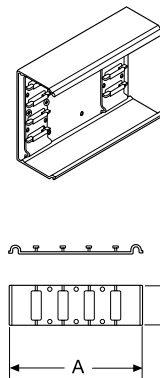

код	Для кабель-канала высотой	Число возможных перегородок	A
03 653	60	2	56
03 654	80	2	76
03 655	100	2	96
03 656	120	4	116
03 657	150	4	146

Настенный кронштейн

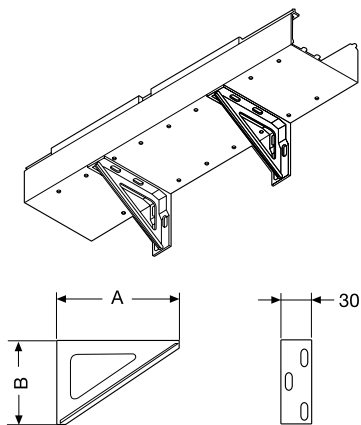

Для кабель-канала с шириной основания

код	Для кабель-канала с шириной основания	A
03 865	122	82
03 867	202	184

Поперечное сечение в см² доступного пространства кабель-каналов с установленной коробкой

Размер кабель-канала		Площадь поперечного сечения отделения, мм ²	Коробка с расстоянием между центрами отверстий 83,5 мм	Коробка с расстоянием между центрами отверстий 60 мм	Коробка для телефонной розетки	Монтажная коробка IEC
A	B					
80	60	42,6	8	7	0,3	
100	60	53,6	19	18	11	
120	60	62,9	28	27	21	
150	60	79,5	45	44	37	
200	60	106,8	72	71	64	
100	80	72,8	38	37	31	
120	80	86,6	52	51	44	
150	80	108,8	74	73	66	27
200	80	145,7	111	110	103	64