

ГЛАВА 3

Кулачковые переключатели

Типы OM, ON, OL. Размеры 10, 25, 40, 80, 125, 160 и 200 А

Новые кулачковые переключатели серии OM, ON и OL компании АББ обеспечивают полный ассортимент кулачковых переключателей для управления, контрольно-измерительных приборов и пуска электродвигателей, повышая выгоду и оптимизируя использование Ваших средств. Стандартный кулачковый переключатель подходит для самых распространенных типов монтажа и условий применения при минимальной площади основания.

Стандартный ряд охватывает большинство применений

Переключатели ВКЛ.-ВЫКЛ.
Реверсивные переключатели
Многопозиционные переключатели

Переключатели для вольтметра и амперметра
Переключатели для амперметра
Переключатели для вольтметра

Байпасные переключатели
Переключатели UPS

Реверсивные переключатели
Переключатели для пуска насосов
Переключатели пуска-остановки
Переключатели для вентиляции
Переключатели двоичного кода

Стандарты
IEC/EN 60 947-1, -3
VDE 0660 часть 107
UL508
CSA

Невыпадающие винты сохраняют время при установке, а направляющие для винтовёрта упрощают его использование.



Быстрая и простая установка!

Невыпадающие винты сохраняют время при установке, а направляющие для винтовёрта (имеются для типоразмеров до 160 А) упрощают его использование. Лепестковые выводы для подсоединения кабельных зажимов имеются для типоразмеров от 125 А.

Двойная кулачковая система сокращает длину многоступенчатого переключателя и позволяет использовать короткие корпуса. Типоразмеры до 40 А, в том числе с черной ручкой и передней серебристой табличкой подходят для установки на дверцах, а типоразмеры от 80 до 200 А имеют ручки с винтовым креплением для установки на дверцах.

Специальные клеммные винты для быстрого подсоединения кабелей.



В поставку включена ручка и передняя табличка. Прищелкиваемые контактные блоки с блокировкой типоразмеров OM, ON и OL 40.



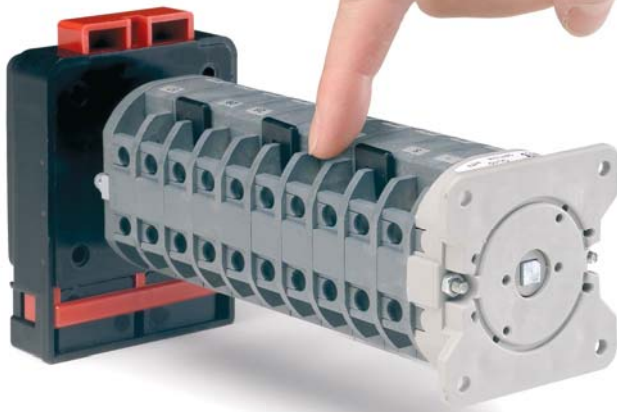

Клеммы защищены от прикосновения и взаимного контакта устраняют риск касания частей, находящихся под напряжением, без добавления защитных крышек.

— Универсальный выбор решений для блокировки при помощи навесного замка.

Безопасное использование при надежных контактах

Клеммы защищены от прикосновения и взаимного контакта устраняют риск касания частей, находящихся под напряжением, без добавления защитных крышек. Это обеспечивает безопасную эксплуатацию, защиту персонала и оборудования. Выключатели гарантируют надежную изоляцию и четкое положение контактов.

Переключатели предназначены для резистивной и мало индуктивной нагрузки электродвигателей, обеспечивая высокую способность переключения в различных условиях и создавая дополнительные преимущества. Проведены испытания на способность коммуникации по категориям AC22 и AC23. Хорошо закрытая контактная камера и специальная конструкция выводов контактов OM с повышенным нажатием контактов обеспечивают увеличенную надежность контакта и длительный срок службы. Благодаря конструкции контакта переключатели могут также использоваться при очень низких напряжениях (5 В) и токах (5 мА). По запросу могут устанавливаться позолоченные контакты.

Специальные кулачковые переключатели для различных требований

Специальные кулачковые переключатели могут быть сконфигурированы при помощи программы Camweb через Интернет. Определить спецификацию и заказать специальные кулачковые переключатели также просто, как выбрать стандартную продукцию!

Что можно определить при помощи Camweb?

Различные требования, как например, гравировка на передней панели, блокировка при помощи навесного замка в различных положениях, использование ключа, блокировка при помощи ключа, дополнительные контакты и специальная синхронизация могут быть определены при помощи программы.

Также возможно изготавливать переключатели с камерами различных размеров для одного и того же переключателя. Для переключателей с двойным и тройным блоком, а также кулачковых переключателей с металлическим валом можно указать до 60 контактов и 12 положений.

Просто определить и заказать

Программа Camweb проста в использовании: - это новый подход к размещению заказа при помощи простой спецификации и минимальном общем времени доставки. Программа направляет пользователя для того, чтобы избежать несовместимых/невозможных решений, устраняя ошибки и автоматически генерируя тип и код для заказа. Такая опция как «paste and order» (перенести и заказать) генерирует цену для немедленного размещения заказа. Обработка заказа специального кулачкового переключателя становится столь же простой, как и заказ стандартной продукции – та же информация становится прозрачной и неизменяемой в течение всего процесса.

Программу Camweb можно найти на сайте компании АББ в Интернете.

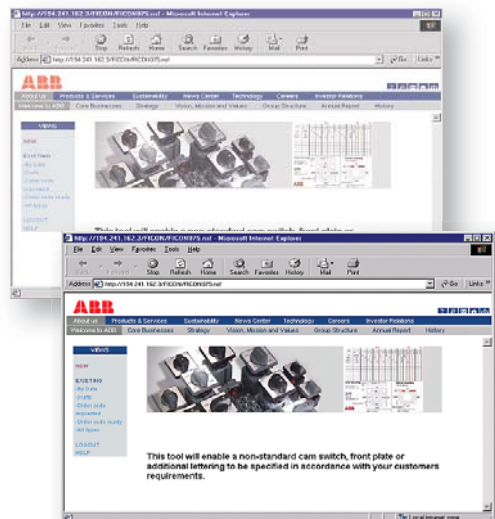

Кулачковые переключатели

Технические характеристики

Технические характеристики

Данные в соответствии с IEC60947

		Размер	OM	ON	OL40	OL80	OL125	OL160	OL200
Номинальное импульсное напряжение	U_{imp}	кВ	-	-	6	6	6	6	6
Номин. рабочее напряжение	U_e	В	500	690	690	690	690	690	690
Номин. напряжение изоляции		В	250	400	690	690	690	690	690
Ном. ток нагрева I_{th}		А	10	25	45	115	150	175	280
Номинальный ток короткого замыкания	I_p (r.m.s.)	кА	1	10	10	10	10	10	10
Макс. значение резервного предохранителя		А	10	25	40	125	200	200	250
Номинальный кратковременно выдерживаемый ток короткого замыкания (r.m.s.)	3 с	А		100	360	800	1280	1280	1600
	10 с	А		60	200	420	700	700	1000
	30 с	А		32	120	260	400	400	600
	60 с	А		30	80	160	280	280	400
Номинальный рабочий ток	I_e	А	10	25	45	115	150	160	250
	AC1 400 В	А	10	25	45	115	150	170	250
	AC21 400 В	А	10	25	45	115	150	170	250
	AC11 220-240 В	А	2.5	5.5	14	30	45	45	80
	380-440 В	А	-	3.5	6.0	30	45	45	80
	500 В	А	-	4.5	7.0	28	40	40	70
	AC22 220-500 В	А	10	20	40	100	150	170	250
	660-690 В	А	-	20	40	80	100	100	125
Номинальный рабочий ток Постоянная времени 0...1 мс	DC1 24 В	А	10	20	40	115	130	150	250
	48В	А	6	10	20	100	115	130	200
	60 В	А	2.5	3	5	-	-	-	-
	110 В	А	0.7	0.8	1	-	-	-	-
	220 В	А	0.3	0.4	0.6	-	-	-	-
	440 В	А	-	0.22	0.25	-	-	-	-
Номинальный рабочий ток Постоянная времени 1...50 мс	DC1 24 В	А	6	10	32	100	115	130	200
	30 В	А	3	4.5	11	33	36	40	50
	40 В	А	1	1.7	4	-	-	-	-
	60 В	А	0.7	0.8	1.5	-	-	-	-
	110 В	А	0.3	0.4	0.6	-	-	-	-
Номин. рабочая мощность AC23 3 фазы.	220-240 В	кВт	1.8	2.6	7.5	30	37	37	56
	380-440 В	кВт	3	7.5	15	45	75	75	75
	500 В	кВт	-	4.8	15	55	75	90	85
	660-690 В	кВт	-	4.8	15	45	50	55	90
AC23 1 фаза.	110 В	кВт	0.37	0.5	2.5	5.5	9	11	14
	220-240 В	кВт	0.75	0.9	4	15	20	22	30
	400 В	кВт	1.1	1.5	7.5	22	35	37	45
Номин. рабочая мощность AC2 3 фазы	220-240 В	кВт	2.5	3.5	11	30	35	37	70
	380-440 В	кВт	-	6	18.5	45	50	55	95
	500 В	кВт	-	6	18.5	55	65	75	103
	660-690 В	кВт	-	6	18.5	55	65	55	110

Кулачковые переключатели

Технические характеристики

Технические характеристики

Данные в соответствии с IEC60947

		Размер	OM	ON	OL40	OL80	OL125	OL160	OL200
АСЗ 3 - фазы	220-240 В	кВт	1.8	2.2	7.5	15	20	22	47
	380-440 В	кВт	2.2	5.5	11	30	35	37	64
	500 В	кВт	-	4	11	30	35	37	82
	660-690 В	кВт	-	4	11	30	30	30	88
АСЗ 1 - фаза	110 В	кВт	0.3	0.4	2.5	3.7	6	6	12
	220-240 В	кВт	0.55	0.75	4.0	7.5	11	11	24
	400 В	кВт	0.75	1.3	5.5	13	19	19	40

Клеммы

	Размер	OM	ON	OL40	OL80	OL125	OL160	OL200
Соединительные винты	М	2.5	3.5	5	5	5	5	10
Макс. сечение кабеля	мм ²	1.5	4	6	70	70	70	150
	AWG	14	14-12	14-8	12-2/0	12-2/0	12-2/0	kcmil 300

Кулачковые переключатели

Информация для заказа

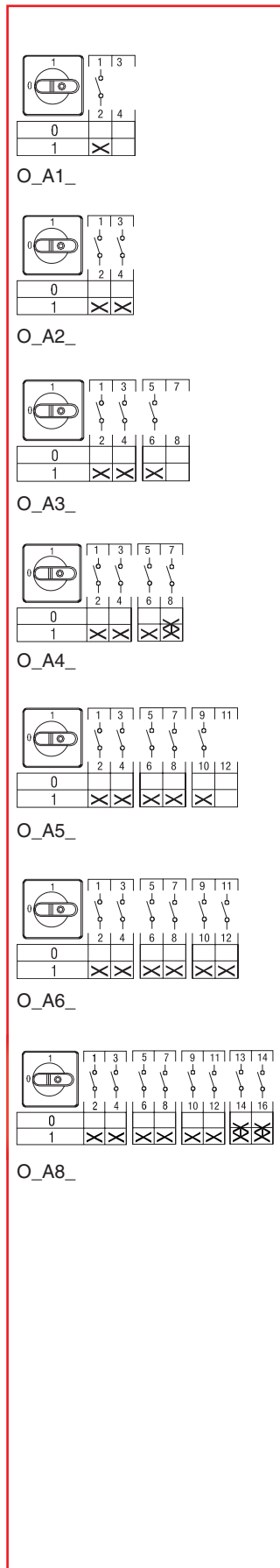

Переключатели ВКЛ. -ВЫКЛ.

В комплект стандартной поставки входят черная ручка управления и табличка с соответствующим текстом. Тип и Код для заказа указываются для каждой отдельной позиции заказа.

Функция	Кол-во полюсов	Ном. ток I_{th} [A]	Тип	Код для заказа	Кол-во в упак. [шт.]	Вес [кг]
Угол поворота 90°, с позицией 0: 9 часов						
Установка на дверце						
0 - 1	1	10	OMA1PB	1SCA022531R3950	10	0.04
	2	10	OMA2PB	1SCA022531R4090	10	0.04
	3	10	OMA3PB	1SCA022531R4170	10	0.05
	4	10	OMA4PB	1SCA022531R4330	10	0.05
	5	10	OMA5PB	1SCA022531R4410	10	0.06
	6	10	OMA6PB	1SCA022531R4500	10	0.06
0 - 1	1	25	ONA1PB	1SCA022531R4920	10	0.08
	2	25	ONA2PB	1SCA022531R5060	10	0.09
	3	25	ONA3PB	1SCA022531R5140	10	0.10
	4	25	ONA4PB	1SCA022531R5220	10	0.11
	5	25	ONA5PB	1SCA022531R5310	10	0.12
	6	25	ONA6PB	1SCA022531R5490	10	0.12
	8	25	ONA8PB	1SCA022684R5230	10	
0 - 1	1	45	OL40A1PB	1SCA022755R7140	10	0.13
	2	45	OL40A2PB	1SCA022755R7220	10	0.17
	3	45	OL40A3PB	1SCA022755R7310	10	0.21
	4 ¹⁾	45	OL40A4PB	1SCA022755R7490	10	0.25
	6	45	OL40A6PB	1SCA022755R7650	10	0.33
	8 ²⁾	45	OL40A8PB	1SCA022755R7810	10	0.41
Установка на DIN-рейке						
0 - 1	1	25	ONA1M	1SCA022531R6030	10	0.09
	2	25	ONA2M	1SCA022531R6110	10	0.10
	3	25	ONA3M	1SCA022531R6200	10	0.11
	6	25	ONA6M	1SCA022545R3020	10	0.12
Переключатель с ключом, съемный во всех позициях, угол поворота 90°, с позицией 0: 9 часов						
Установка на дверце						
0 - 1	1	10	OMA1KB	1SCA022531R4760	10	0.06
	3	10	OMA3KB	1SCA022531R4840	10	0.07
0 - 1	1	25	ONA1KB	1SCA022531R5570	10	0.11
	3	25	ONA3KB	1SCA022531R5650	10	0.13

¹⁾ 4-х полюсный с ранним замыканием и поздним размыканием для типов A4_ и A8_

²⁾ 7-ми и 8-ми полюсные с ранним замыканием и поздним размыканием

Размеры упаковки по 10 шт.: OM 130 x 100 x 120 [мм]
ON, OL40 250 x 100 x 110 [мм]

Кулачковые переключатели

Информация для заказа

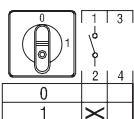

O_A01_

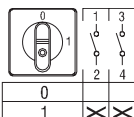

O_A02_

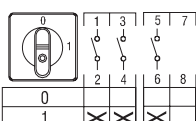

O_A03_

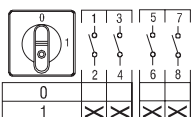

O_A04_

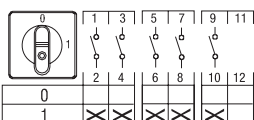

O_A05_

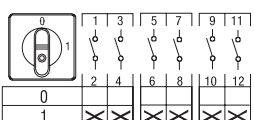

O_A06_

Переключатели ВКЛ. -ВЫКЛ.

В комплект стандартной поставки входят черная ручка управления и табличка с соответствующим текстом. Тип и Код для заказа указаны для одной позиции

Функция	Кол-во полюсов	Ном. ток I_{th} [A]	Тип	Код для заказа	Кол-во в упак. [шт.]	Вес [кг]
---------	----------------	-----------------------	-----	----------------	----------------------	----------

Угол поворота 90°, с позицией 0: 12 часов

Установка на дверце

0 - 1	1	10	OMA01PB	1SCA022570R6680	10	0.04
	2	10	OMA02PB	1SCA022570R6760	10	0.04
	3	10	OMA03PB	1SCA022570R6840	10	0.05
	4	10	OMA04PB	1SCA022570R6920	10	0.05
	5	10	OMA05PB	1SCA022570R7060	10	0.06
	6	10	OMA06PB	1SCA022570R7140	10	0.06
0 - 1	1	25	ONA01PB	1SCA022570R7220	10	0.08
	2	25	ONA02PB	1SCA022570R7310	10	0.09
	3	25	ONA03PB	1SCA022570R7490	10	
	4 ¹⁾	25	ONA04PB	1SCA022570R7570	10	0.11
	5	25	ONA05PB	1SCA022570R7650	10	0.12
	6	25	ONA06PB	1SCA022570R7730	10	0.12

Установка на DIN-рейку

0 - 1	1	25	ONA01M	1SCA022572R5630	10	0.09
	2	25	ONA02M	1SCA022572R5710	10	0.10
	3	25	ONA03M	1SCA022572R5800	10	0.11
	6	25	ONA06M	1SCA022572R5980	10	0.12

Переключатель с ключом, съемный во всех позициях, угол поворота 90°, с позицией 0: 12 часов

Установка на дверце

0 - 1	1	10	OMA01KB	1SCA022570R7810	10	0.06
	3	10	OMA03KB	1SCA022570R7900	10	0.07
0 - 1	1	25	ONA01KB	1SCA022570R8030	10	0.11
	3	25	ONA03KB	1SCA022570R8110	10	0.13

Размеры упаковки по 10 шт.: OM 130 x 100 x 120 [мм]
ON, OL40 250 x 100 x 110 [мм]

¹⁾ 4-х полюсный с ранним замыканием и поздним размыканием
Типы AO_ с одновременным замыканием

Кулачковые переключатели

Информация для заказа

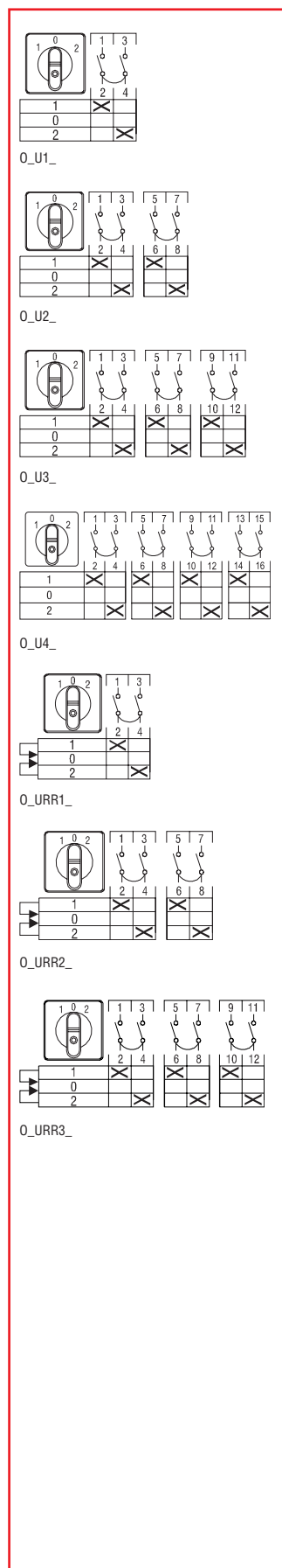

Реверсивные переключатели

В комплект стандартной поставки входят черная ручка управления и табличка с соответствующим текстом. Тип и Код для заказа указываются для каждой отдельной позиции заказа.

Функция	Кол-во полюсов	Ном. ток I_{th} [A]	Тип	Код для заказа	Кол-во в упак. [шт.]	Вес [кг]
Угол поворота 60°, с нулевой позицией						
Установка на дверце						
1 - 0 - 2	1	10	OMU1PB	1SCA022532R5960	10	0.09
	2	10	OMU2PB	1SCA022532R6000	10	0.11
	3	10	OMU3PB	1SCA022532R6180	10	0.13
	4	10	OMU4PB	1SCA022532R6260	10	0.14
1 - 0 - 2	1	25	ONU1PB	1SCA022532R7310	10	0.09
	2	25	ONU2PB	1SCA022532R7400	10	0.11
	3	25	ONU3PB	1SCA022532R7580	10	0.13
	4	25	ONU4PB	1SCA022532R7660	10	0.14
1 - 0 - 2	1	45	OL40U1PB	1SCA022761R0990	10	0.17
	2	45	OL40U2PB	1SCA022761R1020	10	0.25
	3	45	OL40U3PB	1SCA022761R1110	10	0.33
	4	45	OL40U4PB	1SCA022761R1290	10	0.41
Установка на DIN-рейке						
1 - 0 - 2	1	25	ONU1M	1SCA022532R8210	10	0.09
	2	25	ONU2M	1SCA022532R8390	10	0.11
	3	25	ONU3M	1SCA022532R8470	10	0.13
	4	25	ONU4M	1SCA022534R2710	10	0.14
Переключатель с ключом, съемный во всех позициях, угол поворота 60°						
Установка на дверце						
1 - 0 - 2	1	10	OMU1KB	1SCA022532R6340	10	0.07
	3	10	OMU3KB	1SCA022532R6420	10	0.08
1 - 0 - 2	1	25	ONU1KB	1SCA022532R7740	10	0.12
	3	25	ONU3KB	1SCA022532R7820	10	0.13
1R - 0 - 2R, с двухсторонним пружинным возвратом в исходное положение, угол поворота 60°						
Установка на дверце						
1R - 0 - 2R	1	10	OMURR1PB	1SCA022532R6510	10	0.05
	3	10	OMURR3PB	1SCA022532R6690	10	0.06
1R - 0 - 2R	1	25	ONURR1PB	1SCA022532R7910	10	0.09
	2	25	ONURR2PB	1SCA022558R4040	10	0.11
	3	25	ONURR3PB	1SCA022532R8040	10	0.12
1R - 0 - 2R	1	45	OL40URR1PB	1SCA022761R1370	10	0.17
	2	45	OL40URR2PB	1SCA022761R1450	10	0.25
	3	45	OL40URR3PB	1SCA022761R1530	10	0.33
Установка на DIN-рейке						
1R - 0 - 2R	1	25	ONURR1M	1SCA022568R3530	10	0.09

Размеры упаковки по 10 шт.: OM 130 x 100 x 120 [мм]
ON, OL40 250 x 100 x 110 [мм]

Кулачковые переключатели

Информация для заказа

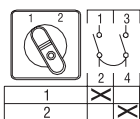

O_WS1_

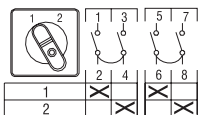

O_WS2_

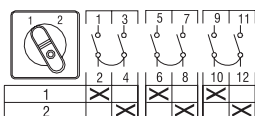

O_WS3_

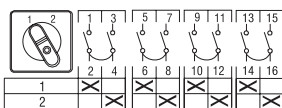

O_WS4_

Реверсивные переключатели

В комплект стандартной поставки входят черная ручка управления и табличка с соответствующим текстом. Тип и Код для заказа указываются для каждой отдельной позиции заказа.

Функция	Кол-во полюсов	Ном. ток I_{th} [A]	Тип	Код для заказа	Кол-во в упак. [шт.]	Вес [кг]
Без нулевой позиции, угол поворота 60°						
Установка на дверце						
1 - 2	1	10	OMWS1PB	1SCA022532R6770	10	0.09
	2	10	OMWS2PB	1SCA022532R6850	10	0.11
	3	10	OMWS3PB	1SCA022533R0610	10	0.13
	4	10	OMWS4PB	1SCA022533R0700	10	0.14
1 - 2	1	25	ONWS1PB	1SCA022532R8120	10	0.09
	2	25	ONWS2PB	1SCA022532R9360	10	0.11
	3	25	ONWS3PB	1SCA022532R9440	10	0.13
	4	25	ONWS4PB	1SCA022532R9520	10	0.14
1 - 2	1	45	OL40WS1PB	1SCA022761R1610	10	0.17
	2	45	OL40WS2PB	1SCA022761R1700	10	0.25
	3	45	OL40WS3PB	1SCA022761R1880	10	0.33
	4	45	OL40WS4PB	1SCA022761R1960	10	0.41
Установка на DIN-рейке						
1 - 2	1	25	ONWS1M	1SCA022532R8710	10	0.09
	2	25	ONWS2M	1SCA022532R8800	10	0.11
	3	25	ONWS3M	1SCA022532R8980	10	0.13
	4	25	ONWS4M	1SCA022532R9010	10	0.14

Схема соединений (O_WS_)

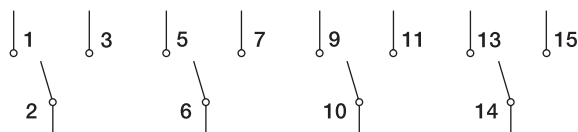

Размеры упаковки по 10 шт.: OM 130 x 100 x 120 [мм]
ON, OL40 250 x 100 x 110 [мм]

Кулачковые переключатели

Информация для заказа

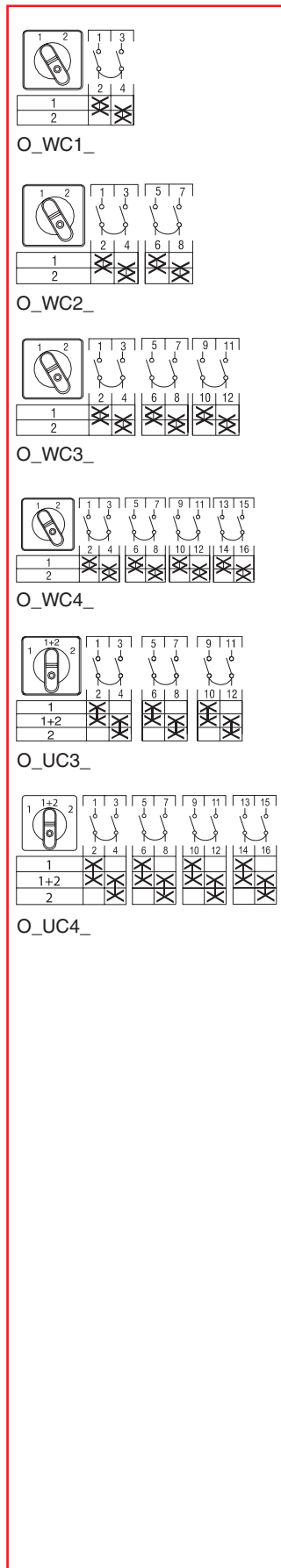

Реверсивные переключатели

В комплект стандартной поставки входят черная ручка управления и табличка с соответствующим текстом. Тип и Код для заказа указываются для каждой отдельной позиции заказа.

Функция	Кол-во полюсов	Ном. ток I_{th} [A]	Тип	Код для заказа	Кол-во в упак. [шт.]	Вес [кг]
Установка на дверце						
Контакты замкнуты между позициями						
1-2	1	10	OMWC1PB	1SCA022799R8270	10	0.09
	2	10	OMWC2PB	1SCA022799R8600	10	0.11
	3	10	OMWC3PB	1SCA022799R9080	10	0.13
	4	10	OMWC4PB	1SCA022799R9160	10	0.14
1-2	1	25	ONWC1PB	1SCA022799R8350	10	0.09
	2	25	ONWC2PB	1SCA022799R8780	10	0.11
	3	25	ONWC3PB	1SCA022799R9240	10	0.13
	4	25	ONWC4PB	1SCA022799R9320	10	0.14
1-2	1	45	OL40WC1PB	1SCA022799R8430	10	0.17
	2	45	OL40WC2PB	1SCA022799R8860	10	0.25
	3	45	OL40WC3PB	1SCA022799R9410	10	0.33
	4	45	OL40WC4PB	1SCA022799R9590	10	0.41
1-2	1	115	OL80WC1RB	1SCA022799R8510	1	0.34
	2	115	OL80WC2RB	1SCA022799R8940	1	0.45
	3	115	OL80WC3RB	1SCA022799R9670	1	0.56
	4	115	OL80WC4RB	1SCA022799R9750	1	0.67
С общим центральным положением и контактами замкнутыми между позициями						
1 - (1 + 2) - 2	3	25	ONUC3PB	1SCA022791R0360	10	0.13
	4	25	ONUC4PB	1SCA022791R0280	10	0.14
1 - (1 + 2) - 2	3	45	OL40UC3PB	1SCA022791R0870	10	0.13
	4	45	OL40UC4PB	1SCA022791R0950	10	0.14
1 - (1 + 2) - 2	3	115	OL80UC3RB	1SCA022791R1410	1	0.56
	4	115	OL80UC4RB	1SCA022791R1920	1	0.67
1 - (1 + 2) - 2	3	150	OL125UC3RB	1SCA022791R1500	1	0.56
	4	150	OL125UC4RB	1SCA022791R2060	1	0.67
1 - (1 + 2) - 2	3	175	OL160UC3RB	1SCA022791R1680	1	0.56
	4	175	OL160UC4RB	1SCA022791R2140	1	0.67
1 - (1 + 2) - 2	3	280	OL200UC3RB	1SCA022791R1760	1	4.20
	4	280	OL200UC4RB	1SCA022791R2220	1	5.30

Схема соединений (O_WC_, O_UC_)

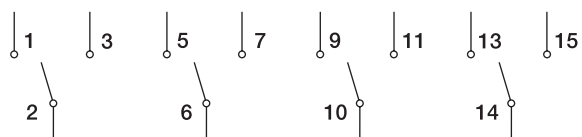

Размеры упаковки по 10 шт.: OM 130 x 100 x 120 [мм]
ON, OL40 250 x 100 x 110 [мм]

Кулачковые переключатели

Информация для заказа

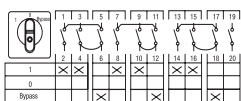

O_WS36_

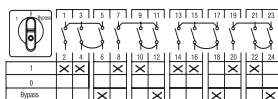

O_WS48_

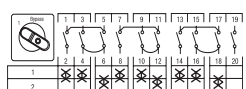

O_PW36_

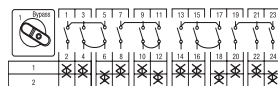

O_PW48_

Байпасные переключатели

В комплект стандартной поставки входят черная ручка управления и табличка с соответствующим текстом. Тип и Код для заказа указываются для каждой отдельной позиции заказа.

Функция	Кол-во полюсов	Ном. ток I_{th} [А]	Тип	Код для заказа	Кол-во в упак. [шт.]	Вес [кг]
---------	----------------	-----------------------	-----	----------------	----------------------	----------

Установка на дверце

3 и 4- полюсная сеть

1 - 0 - байпас	3 / 6	25	ONWS36PB	1SCA022791R0440	10	0.17
	4 / 8	25	ONWS48PB	1SCA022791R0520	10	0.19
1 - 0 - байпас	3 / 6	45	OL40WS36PB	1SCA022791R1090	10	0.21
	4 / 8	45	OL40WS48PB	1SCA022791R1170	10	0.31
1 - 0 - байпас	3 / 6	115	OL80WS36RB	1SCA022791R2490	1	0.78
	4 / 8	115	OL80WS48RB	1SCA022791R2900	1	0.89
1 - 0 - байпас	3 / 6	150	OL125WS36RB	1SCA022791R2570	1	0.78
	4 / 8	150	OL125WS48RB	1SCA022791R3030	1	0.89
1 - 0 - байпас	3 / 6	175	OL160WS36RB	1SCA022791R2650	1	0.78
	4 / 8	175	OL160WS48RB	1SCA022791R3110	1	0.89
1 - 0 - байпас	3 / 6	280	OL200WS36RB	1SCA022791R2730	1	6.40
	4 / 8	280	OL200WS48RB	1SCA022791R3200	1	7.50

3 и 4- полюсная сеть, контакты замкнуты между позициями

1 - байпас	3 / 6	25	ONPW36PB	1SCA022791R0610	10	0.17
	4 / 8	25	ONPW48PB	1SCA022791R0790	10	0.19
1 - байпас	3 / 6	45	OL40PW36PB	1SCA022791R1250	10	0.21
	4 / 8	45	OL40PW48PB	1SCA022791R1330	10	0.31
1 - байпас	3 / 6	115	OL80PW36RB	1SCA022791R3460	1	0.78
	4 / 8	115	OL80PW48RB	1SCA022791R3970	1	0.89
1 - байпас	3 / 6	150	OL125PW36RB	1SCA022791R3540	1	0.78
	4 / 8	150	OL125PW48RB	1SCA022791R4010	1	0.89
1 - байпас	3 / 6	175	OL160PW36RB	1SCA022791R3620	1	0.78
	4 / 8	175	OL160PW48RB	1SCA022791R4190	1	0.89
1 - байпас	3 / 6	280	OL200PW36RB	1SCA022791R3710	1	6.40
	4 / 8	280	OL200PW48RB	1SCA022791R4270	1	7.50

Схема соединений, байпасный выключатель

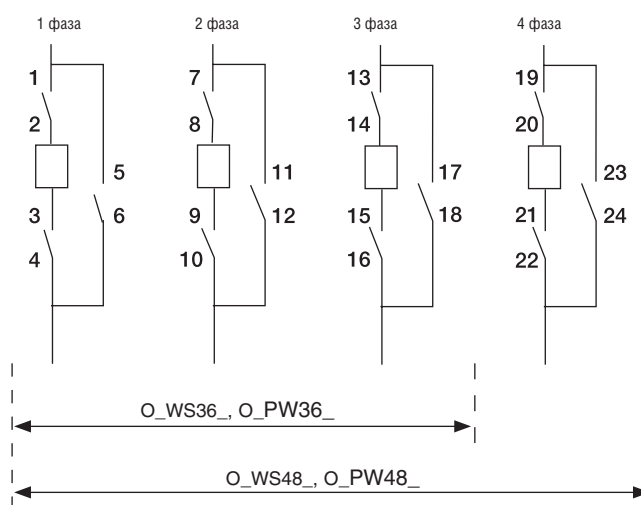

Размеры упаковки по 10 шт.:	OM	130 x 100 x 120 [мм]
	ON, OL40	250 x 100 x 110 [мм]

Кулачковые переключатели

Информация для заказа

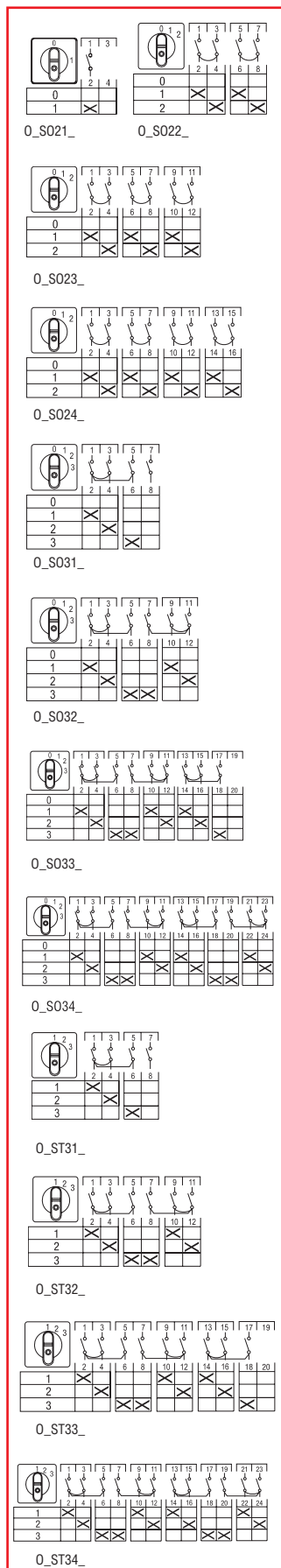

Многопозиционные переключатели

В комплект стандартной поставки входят черная ручка управления и табличка с соответствующим текстом. Тип и Код для заказа указываются для каждой отдельной позиции заказа.

Угол поворота 30°

Функция	Кол-во полюсов	Ном. ток нагрева I_{th} [A]	Тип	Код для заказа	Кол-во в упак. [шт.]	Вес [кг]
2-х ступенчатый , с нулевой позицией						
Установка на дверце						
0 - 1 - 2	1	10	OMS021PB	1SCA022533R0880	10	0.04
	2	10	OMS022PB	1SCA022533R0960	10	0.05
	3	10	OMS023PB	1SCA022533R1000	10	0.06
	4	10	OMS024PB	1SCA022533R1180	10	0.07
0 - 1 - 2	1	25	ONS021PB	1SCA022532R9610	10	0.10
	2	25	ONS022PB	1SCA022532R9790	10	0.12
	3	25	ONS023PB	1SCA022532R9870	10	0.13
	4	25	ONS024PB	1SCA022532R9950	10	0.14
Установка на DIN-рейке						
0 - 1 - 2	1	25	ONS021M	1SCA022532R9100	10	0.10
3-х ступенчатый , с нулевой позицией						
Установка на дверце						
0 - 1 - 2 - 3	1	10	OMS031PB	1SCA022545R3110	10	0.05
	2	10	OMS032PB	1SCA022533R1420	10	0.06
	3	10	OMS033PB	1SCA022533R1510	10	0.07
	4	10	OMS034PB	1SCA022533R1690	10	0.08
0 - 1 - 2 - 3	1	25	ONS031PB	1SCA022533R0020	10	0.10
	2	25	ONS032PB	1SCA022533R0110	10	0.12
	3	25	ONS033PB	1SCA022533R0290	10	0.13
	4	25	ONS034PB	1SCA022533R0370	10	0.14
0 - 1 - 2 - 3	1	45	OL40S031PB	1SCA022758R7810	10	0.41
1 - 0 - 2 - 3	1	115	OL80S031RB	1SCA022791R4430	1	0.41
	1	150	OL125S031RB	1SCA022791R4510	1	0.41
	1	175	OL160S031RB	1SCA022791R4600	1	0.41
	1	280	OL200S031RB	1SCA022791R4780	1	1.75
Установка на DIN-рейке						
0 - 1 - 2 - 3	1	25	ONS031M	1SCA022532R9280	10	0.11
3-х ступенчатый , без нулевой позиции						
Установка на дверце						
1 - 2 - 3	1	10	OMST31PB	1SCA022533R2580	10	0.05
	2	10	OMST32PB	1SCA022533R4010	10	0.06
	3	10	OMST33PB	1SCA022533R4100	10	0.07
	4	10	OMST34PB	1SCA022533R4280	10	0.08
1 - 2 - 3	1	25	ONST31PB	1SCA022533R2740	10	0.10
	2	25	ONST32PB	1SCA022533R2820	10	0.12
	3	25	ONST33PB	1SCA022533R2910	10	0.13
	4	25	ONST34PB	1SCA022533R3040	10	0.14
Установка на DIN-рейке						
1 - 2 - 3	1	25	ONST31M	1SCA022533R2070	10	0.10

Размеры упаковки по 10 шт.: OM 130 x 100 x 120 [мм]
ON, OL40 250 x 100 x 110 [мм]

Кулачковые переключатели

Информация для заказа

Многопозиционные переключатели

В комплект стандартной поставки входят черная ручка управления и табличка с соответствующим текстом. Тип и Код для заказа указываются для каждой отдельной позиции заказа.

Угол поворота 30°

Функция	Кол-во полюсов	Ном. ток I_{th} [A]	Тип	Код для заказа	Кол-во в упак. [шт.]	Вес [кг]
4-х ступенчатый , с позицией 0						
Установка на дверце						
0 - 1 - 2 - 3 - 4	1	10	OMS041PB	1SCA022533R1770	10	0.05
	2	10	OMS042PB	1SCA022533R1850	10	0.06
	3	10	OMS043PB	1SCA022533R3710	10	0.07
0 - 1 - 2 - 3 - 4	1	25	ONS041PB	1SCA022533R0450	10	0.11
	2	25	ONS042PB	1SCA022533R0530	10	0.12
	3	25	ONS043PB	1SCA022533R2230	10	0.13
4-х ступенчатый, без нулевой позиции						
Установка на дверце						
1 - 2 - 3 - 4	1	10	OMST41PB	1SCA022533R4440	10	0.05
	2	10	OMST42PB	1SCA022533R4610	10	0.06
	3	10	OMST43PB	1SCA022533R4790	10	0.07
1 - 2 - 3 - 4	1	25	ONST41PB	1SCA022533R3210	10	0.11
	2	25	ONST42PB	1SCA022533R3390	10	0.12
	3	25	ONST43PB	1SCA022533R3470	10	0.13
5-ти ступенчатый, с позицией 0						
Установка на дверце						
0 - 1 - 2 - 3 - 4 - 5	1	10	OMS051PB	1SCA022533R3800	10	0.06
	2	10	OMS052PB	1SCA022533R3980	10	0.08
0 - 1 - 2 - 3 - 4 - 5	1	25	ONS051PB	1SCA022533R2310	10	0.12
	2	25	ONS052PB	1SCA022533R2400	10	0.14
5-ти ступенчатый, без нулевой позиции						
Установка на дверце						
1 - 2 - 3 - 4 - 5	1	10	OMST51PB	1SCA022533R4870	10	0.06
	2	10	OMST52PB	1SCA022533R5090	10	0.08
1 - 2 - 3 - 4 - 5	1	25	ONST51PB	1SCA022533R3550	10	0.12
	2	25	ONST52PB	1SCA022533R3630	10	0.14

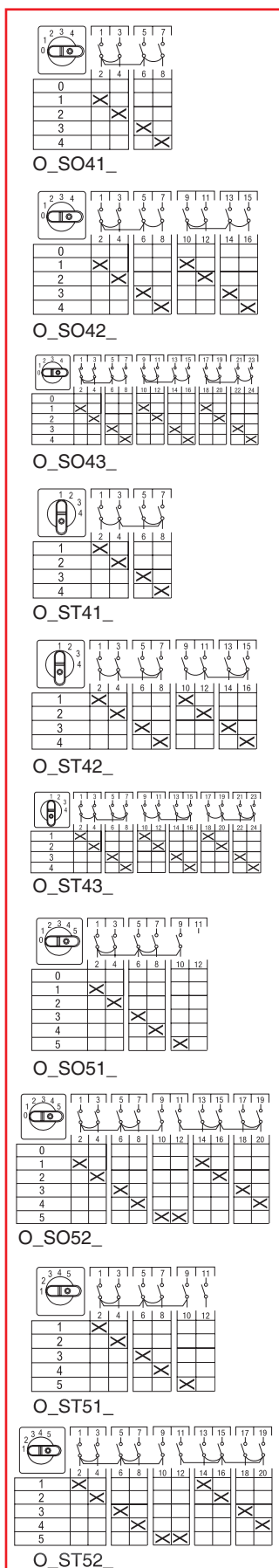

Размеры упаковки по 10 шт.:	OM	130 x 100 x 120 [мм]
	ON, OL40	250 x 100 x 110 [мм]

Кулачковые переключатели

Информация для заказа

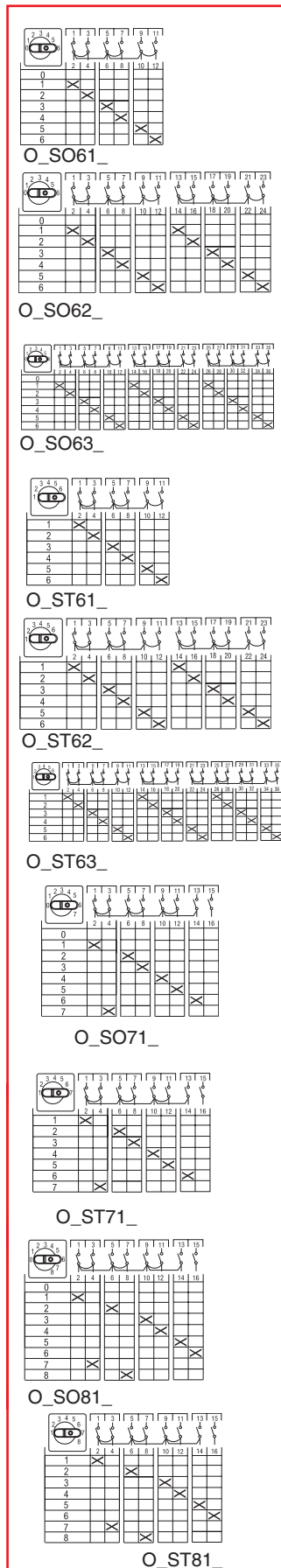

Многопозиционные переключатели

В комплект стандартной поставки входят черная ручка управления и табличка с соответствующим текстом. Тип и Код для заказа указываются для каждой отдельной позиции заказа.

Угол поворота 30°

Функция	Кол-во полюсов	Ном. ток I _{th} [A]	Тип	Код для заказа	Кол-во в упак. [шт.]	Вес [кг]
Установка на дверце						
6-ти ступенчатый, с позицией 0						
0 - 1 - 2 - 3 - 4 - 5 - 6	1	25	ONSO61PB	1SCA022776R1180	10	0.115
	2	25	ONSO62PB	1SCA022776R1260	10	0.19
	3	25	ONSO63PB	1SCA022776R1340	10	0.265
0 - 1 - 2 - 3 - 4 - 5 - 6	1	45	OL40SO61PB	1SCA022776R1420	10	0.185
	2	45	OL40SO62PB	1SCA022776R1510	10	0.305
	3	45	OL40SO63PB	1SCA022776R1690	10	0.425
6-ти ступенчатый, без нулевой позиции						
1 - 2 - 3 - 4 - 5 - 6	1	25	ONST61PB	1SCA022761R6760	10	0.115
	2	25	ONST62PB	1SCA022776R1770	10	0.19
	3	25	ONST63PB	1SCA022776R1850	10	0.265
1 - 2 - 3 - 4 - 5 - 6	1	45	OL40ST61PB	1SCA022775R1380	10	0.185
	2	45	OL40ST62PB	1SCA022776R1930	10	0.305
	3	45	OL40ST63PB	1SCA022776R2070	10	0.425
7-ми ступенчатый, с позицией 0						
0-1-2-3-4-5-6-7	1	25	ONSO71PB	1SCA022691R8480	10	0.14
	1	45	OL40SO71PB	1SCA022773R3300	10	0.3
7-ми ступенчатый, без нулевой позиции						
1-2-3-4-5-6-7	1	25	ONST71PB	1SCA022776R2150	10	0.14
	1	45	OL40ST71PB	1SCA022776R2230	10	0.3
8-ми ступенчатый, с позицией 0						
0-1-2-3-4-5-6-7-8	1	25	ONSO81PB	1SCA022661R9730	10	0.145
	1	45	OL40SO81PB	1SCA022773R3480	10	0.148
8-ми ступенчатый, без нулевой позиции						
1-2-3-4-5-6-7-8	1	25	ONST81PB	1SCA022685R7320	10	0.145
	1	45	OL40ST81PB	1SCA022773R4960	10	0.148

Размеры упаковки по 10 шт.: OM 130 x 100 x 120 [мм]
ON, OL40 250 x 100 x 110 [мм]

Кулачковые переключатели

Информация для заказа

Многопозиционные переключатели

В комплект стандартной поставки входят черная ручка управления и табличка с соответствующим текстом. Тип и Код для заказа указываются для каждой отдельной позиции заказа.

Угол поворота 30°

Функция	Кол-во полюсов	Ном. ток I_{th} [A]	Тип	Код для заказа	Кол-во в упак. [шт.]	Вес [кг]
Установка на дверце						
9-ти ступенчатый, с позицией 0						
0-1-2-3-4-5-6-7-8-9	1	25	ONS091PB	1SCA022776R2310	5	0.165
	1	45	OL40S091PB	1SCA022776R2400	5	0.265
9-ти ступенчатый, без нулевой позиции						
1-2-3-4-5-6-7-8-9	1	25	ONST91PB	1SCA022775R1710	5	0.165
	1	45	OL40ST91PB	1SCA022775R1460	5	0.265
10-ти ступенчатый, с позицией 0						
0-1-2-3-4-5-6-7-8-9-10	1	25	ONS0101PB	1SCA022776R2580	5	0.17
	1	45	OL40S0101PB	1SCA022776R2660	5	0.27
10-ти ступенчатый, без нулевой позиции						
1-2-3-4-5-6-7-8-9-10	1	25	ONST101PB	1SCA022775R1540	5	0.17
	1	45	OL40ST101PB	1SCA022776R2820	5	0.27
11-ти ступенчатый, с позицией 0						
0-1-2-3-4-5-6-7-8-9-10-11	1	25	ONS0111PB	1SCA022776R2740	5	0.19
	1	45	OL40S0111PB	1SCA022776R2820	5	0.305
11-ти ступенчатый, без нулевой позиции						
1-2-3-4-5-6-7-8-9-10-11	1	25	ONST111PB	1SCA022776R2910	5	0.19
	1	45	OL40ST111PB	1SCA022776R3040	5	0.305
12-ти ступенчатый, без нулевой позиции						
1-2-3-4-5-6-7-8-9-10-11-12	1	25	ONST121PB	1SCA022775R1620	5	0.195
	1	45	OL40ST121PB	1SCA022775R1200	5	0.31

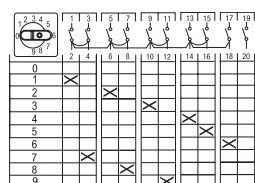

O_SO91_

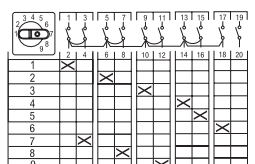

O_ST91_

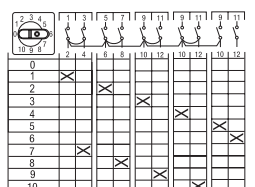

O_SO101_

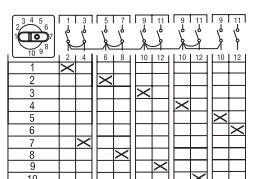

O_ST101_

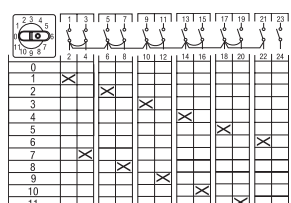

O_SO111_

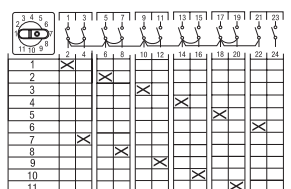

O_ST111_

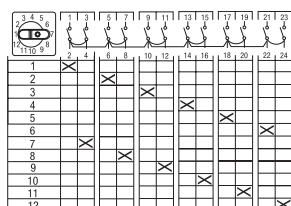

O_ST121_

Размеры упаковки по 10 шт.: OM 130 x 100 x 120 [мм]
ON, OL40 250 x 100 x 110 [мм]

Кулачковые переключатели

Информация для заказа

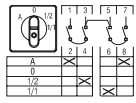

O_ST301_

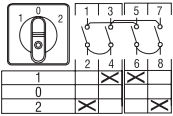

O_W2_

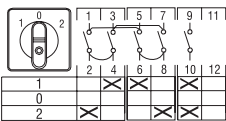

O_W3_

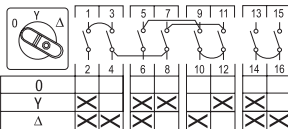

O_SD_, O_SDE_

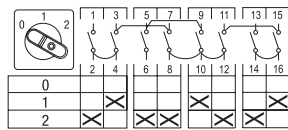

O_P12_

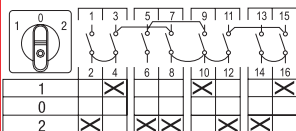

O_P012_

Переключатели управления двигателем

В комплект стандартной поставки входят черная ручка управления и табличка с соответствующим текстом. Тип и Код для заказа указываются для каждой отдельной позиции заказа.

Угол поворота 60°

Функция	Кол-во полюсов	Номин. ток I _{th} [A]	Ном. двиг. AC23/400 В [кВт]	Тип	Код для заказа	Кол-во в упак. [шт.]	Вес [кг]
---------	----------------	--------------------------------	-----------------------------	-----	----------------	----------------------	----------

Переключатель вентиляции

Установка на дверце							
A - 0 - 1/2 - 1/1	2	10	3.0	OMST301PB	1SCA022533R4360	10	0.06
	2	25	7.5	ONST301PB	1SCA022533R3120	10	0.11

Установка на DIN-рейке							
A - 0 - 1/2 - 1/1	2	25	7.5	ONST301M	1SCA022533R2150	10	0.11
	2	40	15	OL40ST301PB	1SCA022761R6680	10	0.21

Реверсивный переключатель

Установка на дверце							
1 - 0 - 2	2	25	7.5	ONW2PB	1SCA022586R8230	10	0.09
	2	40	15	OL40W2PB	1SCA022757R5550	10	0.15
	2	115	22	OL80W2RB	1SCA022803R1400	1	0.45
1 - 0 - 2	3	25	7.5	ONW3PB	1SCA022553R8790	10	0.10
	3	40	15	OL40W3PB	1SCA022757R5630	10	0.21

Переключатель звезда-треугольник

Установка на дверце							
0 - Y - Δ	3	25	7.5	ONSDEPB	1SCA022662R4140	10	0.12
	3	40	15	OL40SDPB	1SCA022755R3230	10	0.21
	3	115	45	OL80SDRB	1SCA022791R4940	1	0.67
	3	150	75	OL125SDRB	1SCA022791R5080	1	0.67
	3	175	75	OL160SDRB	1SCA022791R5160	1	0.67
	3	280	75	OL200SDRB	1SCA022791R5240	1	5.30

Переключатель полярности (Dahlander)

Установка на дверце							
0 - 1 - 2	3	25	7.5	ONP12PB	1SCA022576R6740	10	0.12
	3	40	15	OL40P12PB	1SCA022756R3380	10	0.25
1 - 0 - 2	3	115	45	OL80P012RB	1SCA022791R5410	1	0.67
	3	150	75	OL125P012RB	1SCA022791R5590	1	0.67
	3	175	75	OL160P012RB	1SCA022791R5670	1	0.67
	3	280	75	OL200P012RB	1SCA022791R5750	1	5.30

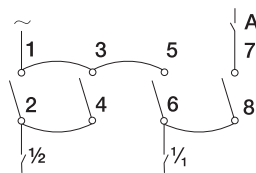

O_ST301

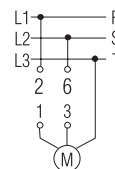

O_W2_

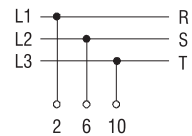

O_W3_

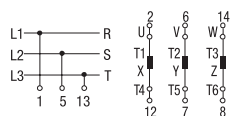

O_SD_, O_SDE_

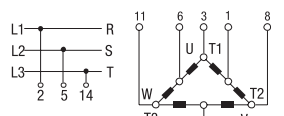

O_P12_

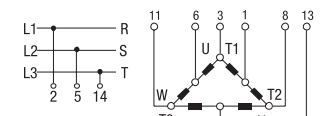

O_P012_

Размеры упаковки по 10 шт.: OM 130 x 100 x 120 [мм]
ON, OL40 250 x 100 x 110 [мм]

Кулачковые переключатели

Информация для заказа

Переключатели управления двигателем

В комплект стандартной поставки входят черная ручка управления и табличка с соответствующим текстом. Тип и Код для заказа указываются для каждой отдельной позиции заказа.

Функция	Кол-во полюсов	Ном. ток I_n [A]	Тип	Код для заказа	Кол-во в упак. [шт.]	Вес [кг]
---------	----------------	--------------------	-----	----------------	----------------------	----------

Переключатели для насоса

Угол поворота 60°

Установка на дверце

0 - 1	1	10	OMSE158PB	1SCA022545R4930	10	0.04
	1	25	ONSE158PB	1SCA022534R2540	10	0.09

Установка на DIN-рейке

0 - 1	1	25	ONSE158M	1SCA022565R5830	10	0.09
-------	---	----	----------	-----------------	----	------

Стопные переключатели

Угол поворота 30°, с пружинным возвратом, контакты Н.З.

Установка на дверце

0 _R -Stop	2	10	OMSA2PB	1SCA022531R6380	10	0.04
	2	25	ONSA2PB	1SCA022531R6710	10	0.09

Стопные переключатели

Угол поворота 30°, с пружинным возвратом.

Установка на дверце

Stop-Start	1	25	ONSEA1PB	1SCA022605R8610	10	0.04
0 _R -Start	1	10	OMSE2PB	1SCA022531R6460	10	0.04
	1	25	ONSE2PB	1SCA022563R6290	10	0.04

Угол поворота 90° - 30°

0-1 _R -Start	1	10	OMSEA10PB	1SCA022531R6540	10	0.05
	1	25	ONSEA10PB	1SCA022531R6890	10	0.09
Start-1 _R -0-2 _R -Start	1	25	ONUR139PB	1SCA022531R6970	10	0.09

Угол поворота 90° - 30°, с пружинным возвратом

Установка на DIN-рейке

0-1 _R -Start	1	25	ONSEA10M	1SCA022565R5750	10	0.09
Start-1 _R -0-2 _R -Start	1	25	ONUR139M	1SCA022568R3370	10	0.09

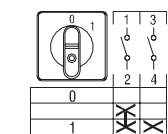

O_SE158_

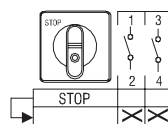

O_SA2_

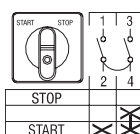

O_SEA1_

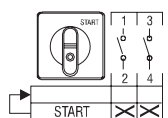

O_SE2_

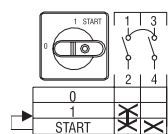

O_SEA10_

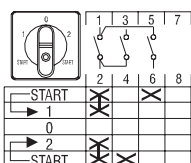

O_UR139_

Размеры упаковки по 10 шт.:	OM	130 x 100 x 120 [мм]
	ON, OL40	250 x 100 x 110 [мм]

Кулачковые переключатели

Информация для заказа

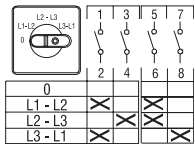

O_V3_

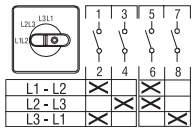

O_VN3_

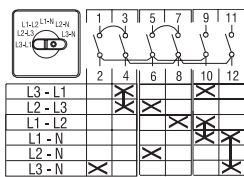

O_VN30_

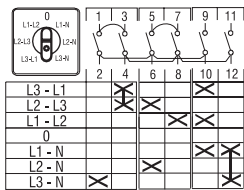

O_V30_

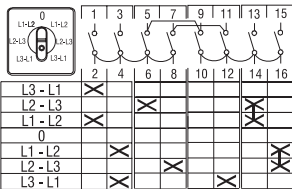

O_V32_

Переключатели для вольтметра

В комплект стандартной поставки входят черная ручка управления и табличка с соответствующим текстом. Тип и Код для заказа указываются для каждой отдельной позиции заказа.

Функция	Кол-во полюсов	Ном. ток I_{th} [A]	Тип	Код для заказа	Кол-во в упак. [шт.]	Вес [кг]
3 положения, 3 фазы-3 провода, без нулевой позиции, угол поворота 45°						
Установка на дверце						
L1-L2, L2-L3, L3-L1	2	10	OMVN3PB	1SCA022558R4470	10	0.06
	2	25	ONVN3PB	1SCA022558R4630	10	0.11
Установка на DIN-рейке						
L1-L2, L2-L3, L3-L1	2	25	ONVN3M	1SCA022558R4800	10	0.11
4 положения, 3 фазы-3 провода, с позицией 0, угол поворота 45°						
Установка на дверце						
0, L1-L2, L2-L3, L3-L1	2	10	OMV3PB	1SCA022533R5250	10	0.06
	2	25	ONV3PB	1SCA022533R5680	10	0.11
Установка на DIN-рейке						
0, L1-L2, L2-L3, L3-L1	2	25	ONV3M	1SCA022549R9280	10	0.11
7 положений, 3 межфазных и 3 фаза - нейтраль без нулевой позиции, угол поворота 30°						
Установка на дверце						
L1-L3, L2-L3, L1-L2, L1-N, L2-N, L3-N	3	10	OMVN30PB	1SCA022533R5330	10	0.08
	3	25	ONVN30PB	1SCA022533R5760	10	0.12
Установка на DIN-рейке						
L1-L3, L2-L3, L1-L2, L1-N, L2-N, L3-N	3	25	ONVN30M	1SCA022549R9010	10	0.12
7 положений, 3 межфазных и 3 фаза - нейтраль с позицией 0, угол поворота 45°						
Установка на дверце						
L1-L3, L2-L3, L1-L2, 0, L1-N, L2-N, L3-N	3	10	OMV30PB	1SCA022533R5170	10	0.12
	3	25	ONV30PB	1SCA022533R5500	10	0.12
Установка на DIN-рейке						
L1-L3, L2-L3, L1-L2, 0, L1-N, L2-N, L3-N	3	25	ONV30M	1SCA022549R9100	10	0.12
7 положений, 3 межфазных для 2 цепей, с 0 позицией, угол поворота 45°						
Установка на дверце						
L1-L3, L2-L3, L1-L2, 0, L1-L3, L2-L3, L1-L2	4	10	OMV32PB	1SCA022549R7740	10	0.14
	4	25	ONV32PB	1SCA022549R7820	10	0.14

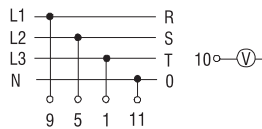

O_V3_

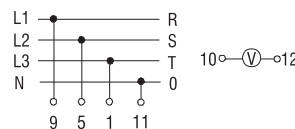

O_VN3_

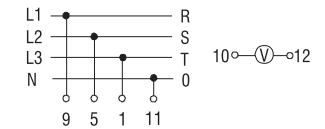

O_VN30_

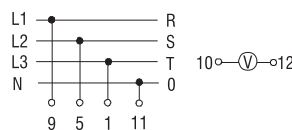

O_V30_

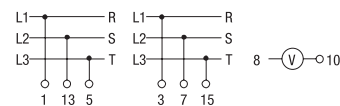

O_V32_

Размеры упаковки по 10 шт.:
 OM 130 x 100 x 120 [мм]
 ON, OL40 250 x 100 x 110 [мм]

Кулачковые переключатели

Информация для заказа

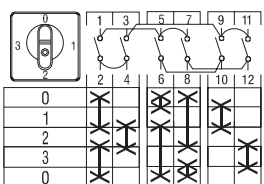

0_AU31_

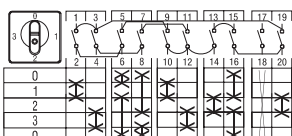

0_AU32_

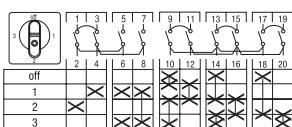

0_VA21_

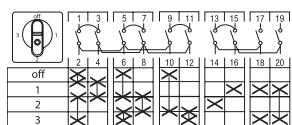

0_AV12_

Переключатели для амперметра

В комплект стандартной поставки входят черная ручка управления и табличка с соответствующим текстом. Тип и Код для заказа указываются для каждой отдельной позиции заказа.

Функция	Ном. ток I_{th} [A]	Тип	Код для заказа	Кол-во в упак. [шт.]	Вес [кг]
---------	-----------------------	-----	----------------	----------------------	----------

Для 3 цепей трансформаторов, с позицией 0, угол поворота 90°

Установка на дверце

Однополюсный

0 - 1 - 2 - 3	10	OMAU31PB	1SCA022533R5410	10	0.12
	25	ONAU31PB	1SCA022533R5840	10	0.12

Двухполюсный или для непосредственного измерения

0 - 1 - 2 - 3	25	ONAU32PB	1SCA022558R4210	10	0.15
---------------	----	----------	-----------------	----	------

Установка на DIN-рейке

Однополюсный

0 - 1 - 2 - 3	25	ONAU31M	1SCA022549R9360	10	0.12
---------------	----	---------	-----------------	----	------

Переключатели для вольтметра и амперметра

В комплект стандартной поставки входят черная ручка управления и табличка с соответствующим текстом. Тип и Код для заказа указываются для каждой отдельной позиции заказа.

Функция	Кол-во полюсов	Ном. ток I_{th} [A]	Тип	Код для заказа	Кол-во в упак. [шт.]	Вес [кг]
---------	----------------	-----------------------	-----	----------------	----------------------	----------

Измерение между фазами и 3-мя токовыми трансформаторами с общим полюсом, угол поворота 90°

Установка на дверце

OFF - 1 - 2 - 3	25	ONVA21PB	1SCA022803R4170	10	0.17
	25	ONAV12PB	1SCA022803R4250	10	0.17

Размеры упаковки по 10 шт.: OM 130 x 100 x 120 [мм]
ON, OL40 250 x 100 x 110 [мм]

Кулачковые переключатели

Аксессуары, информация для заказа



Ручки управления

Тип и Код для заказа указываются для каждой отдельной позиции заказа.

Цвет	Для переключателей	Тип	Код для заказа	Кол-во в упак. [шт.]	Вес [кг]
Прицеливаемые ручки с незаполненной табличкой спереди без гравировки (Ручки черного цвета входят в стандартную поставку для типов OM, ON, и OL40)					
Размер 30x30					
Черный	OM	OMPB1	1SCA022553R7470	5	0.05
Серый	OM	OMPG1	1SCA022553R8010	5	0.05
Красный	OM	OMPR1	1SCA022796R2830	5	0.05
Желто-красный	OM	OMPRY1	1SCA022796R2910	5	0.05
Размер 48x48					
Черный	ON_PB, OL40	ONPB1	1SCA022553R7550	5	0.08
Серый	ON_PB, OL40	ONPG1	1SCA022553R7630	5	0.08
Красный	ON_PB, OL40	ONPR1	1SCA022796R3050	5	0.08
Желто-красный	ON_PB, OL40	ONPRY1	1SCA022796R3130	5	0.08
Прицеливаемые ручки с увеличенной незаполненной табличкой спереди без гравировки					
Размер 64x64					
Черный	ON_PB, OL40	ONPLB1	1SCA022776R5680	5	0.10
Серый	ON_PB, OL40	ONPLG1	1SCA022776R5760	5	0.10
Красный	ON_PB, OL40	ONPLR1	1SCA022776R5840	5	0.10
Желто-красный	ON_PB, OL40	ONPLRY1	1SCA022796R3130	5	0.10
Прицеливаемые ручки с круглой незаполненной табличкой без гравировки					
Черный	OM	OMXB1	1SCA022629R7270	5	0.02
Черный, тип pose	OM	OMXNB1	1SCA022577R9810	5	0.02
Черный	ON_PB, OL40	ONXB1	1SCA022629R7350	5	0.02
Ручка управления с возможностью установки навесных замков, без таблички спереди					
Черный	ON_PB, ON_M, OL40	ONZ20B	1SCA022621R1810	5	0.06
Желто-красный	ON_PB, ON_M, OL40	ONZ20RY	1SCA022621R1900	5	0.06
Круглая ручка с возможностью установки навесного замка					
Размер 64x64, размер вала 6 мм					
Черный	ON_PB, OL40	ONZ331PB	1SCA022794R7520	10	0.035
Желто-красный	ON_PB, OL40	ONZ331PRY	1SCA022794R7610	10	0.035

Другие кулачковые переключатели с ручками для навесного замка могут быть сконфигурированы с помощью инструментария Camweb.

Кулачковые переключатели

Аксессуары, информация для заказа



OMF101

ONF101



ONF64



ONFM101



OMFB72

ONFB72



ONFB64



ONZ10L_



OMNX80



ONX30

Таблички для ручек управления

Тип и Код для заказа указываются для каждой отдельной позиции заказа.

Цвет	Для переключателей/ размер ручки	Тип	Код для заказа	Кол-во в упак. [шт.]	Вес [кг]
Табличка, без гравировки					
Размер 30x30					
Серебристый	OM/OMP_1	OMF101	1SCA022540R4590	10	0.003
Желтый	OM/OMPR41	OMFY101	1SCA022796R3210	10	0.003
Размер 48x48					
Серебристый	ON_PB, OL 40/ONP_1	ONF101	1SCA022540R6290	10	0.003
Желтый	ON_PB, OL 40/ONPRY1	ONFY101	1SCA022716R4250	10	0.003
Размер 64x64					
Серебристый	ONPL_1	OLF64	1SCA022798R6260	10	0.003
Желтый	ONPLR41	OLF464	1SCA022798R6340	10	0.003
Размер H=45 мм, W=54 мм					
Серый	ON_M	ONFM 101	1SCA022553R8520	10	0.01

Шильдики

Без надписи, возможно нанесение надписи черного цвета

Размер 30x30

Черная рамка	OM	OMFB72	1SCA022555R4990	5	0.01
Серая рамка	OM	OMFG72	1SCA022556R1850	5	0.01
Размер 48x48					
Черная рамка	ON_PB, OL 40	ONFB72	1SCA022555R5020	5	0.01
Серая рамка	ON_PB, OL 40	ONFG72	1SCA022556R1930	5	0.01
Размер 64x64					
Черная рамка	ON_PB, OL 40	OLFB64	1SCA022796R3300	10	0.01
Серая рамка	ON_PB, OL 40	OLFG64	1SCA022796R3480	10	0.01

Другие аксессуары

Тип и Код для заказа указываются для каждой отдельной позиции заказа.

Защитная задняя крышка

Прозрачная, IP 42.

Кол-во камер	Кол-во контактов	Для переключателей	Тип	Код для заказа	Кол-во в упак. [шт.]	Вес [кг]
1-2	2-4	ON	ONZ10L2	1SCA022621R1570	1	0.02
3-4	6-8	ON	ONZ10L4	1SCA022621R1650	1	0.04
5-6	10-12	ON	ONZ10L6	1SCA022621R1730	1	0.06

Ключ для установки ручки управления на дверце

Цвет	Для переключателей	Тип	Код для заказа	Кол-во в упак. [шт.]	Вес [кг]
Черный	OM ON	OMNX80	1SCA022553R8440	1	0.02

Переходник

для фиксации прищелкивающихся ручек на дверь в просверленное отверстие 30 мм.

Черный	ON	ONX30	1SCA022643R8510	10	0.01
--------	----	-------	-----------------	----	------

Кулачковые переключатели

Габаритные чертежи

OM и ON

OM

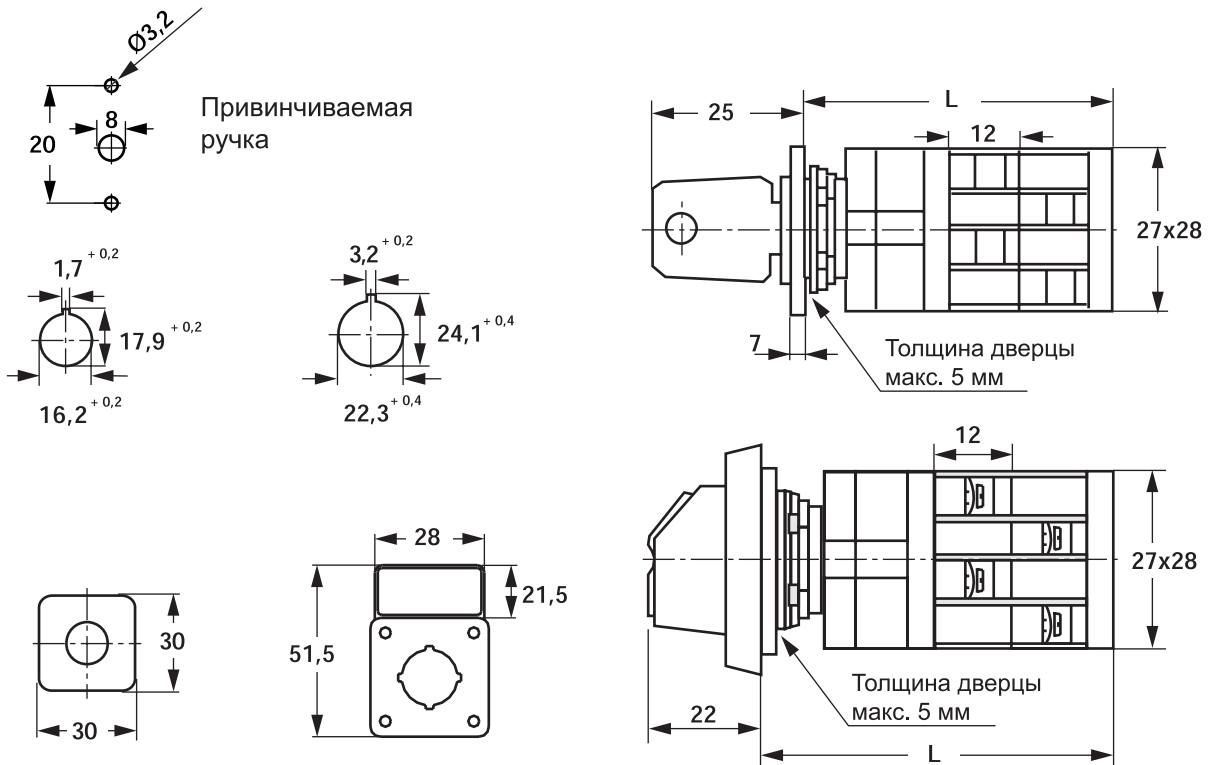

S01158Agb

		Количество контактных отсеков							
		1	2	3	4	5	6	7	8
Прищелкиваемые (Тип P)	L	45	57	69	81	90	105	117	129
Привинчиваемые (Тип R)	L	33	45	57	69	81	93	105	117

ON

Привинчиваемая ручка

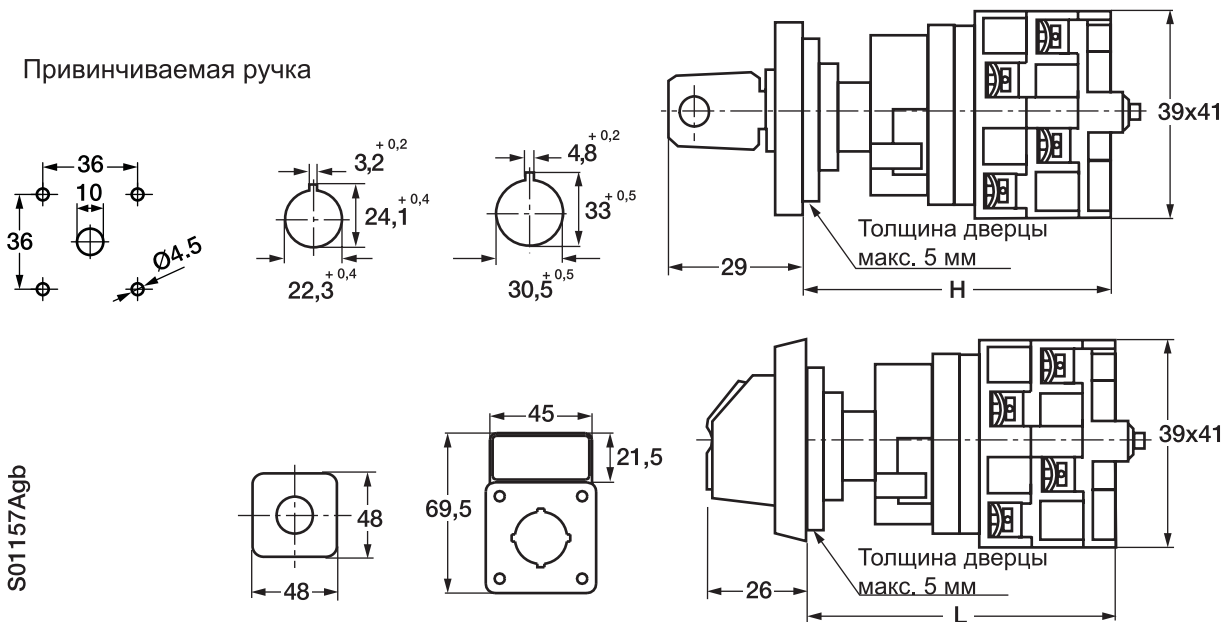

S01157Agb

		Количество контактных отсеков									
		1	2	3	4	5	6	7	8	9	10
Прищелкиваемые (Тип P)	L	54	66	78	90	102	114	126	138	150	162
Привинчиваемые (Тип R)	L	34	46	58	70	82	94	106	118	130	142
	H	62	74	86	98	110	122	134	146	159	171

Кулачковые переключатели

Габаритные чертежи

ON

ON, OL и ONZ 74

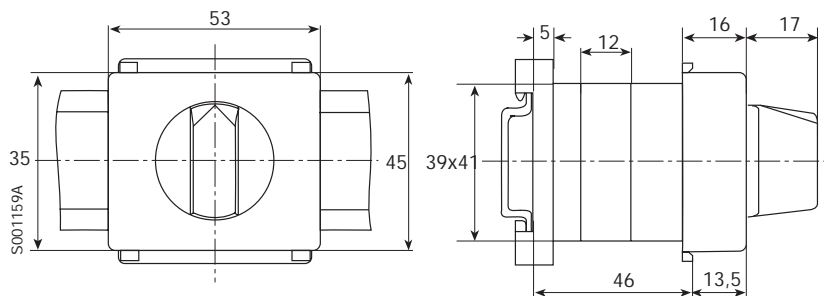

Немодульный: Количество контактных отсеков							
	2	3	4	5	6	7	8
L	58	70	82	94	106	118	130

ON с набором для монтажа ONZ 74 - определяется при помощи конфигуратора Camweb.

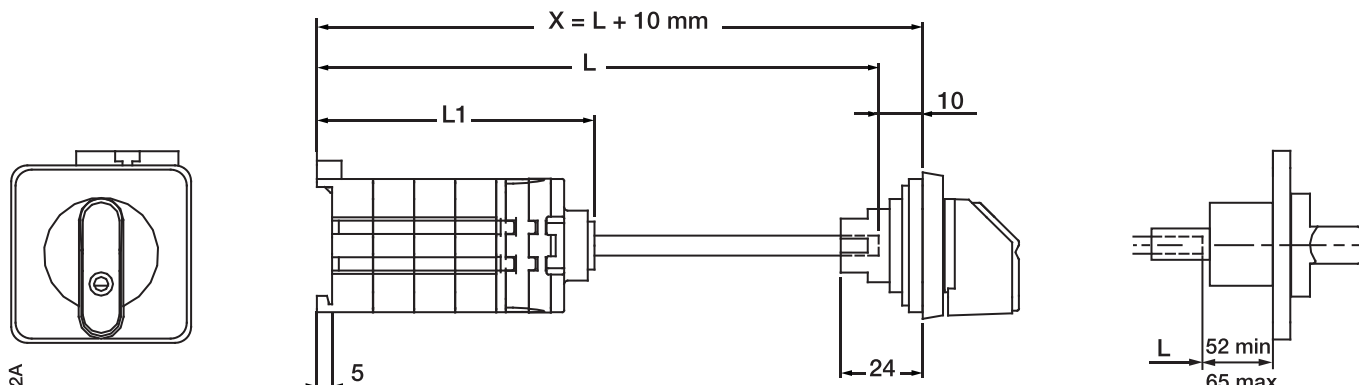

Количество контактных отсеков/пример: длина переходника 200 мм										
	1	2	3	4	5	6	7	8	9	10
L ₁	55	67	79	91	103	115	127	139	151	163
L	345	357	369	381	393	405	417	429	441	453

OL40, Установка на дверце с прищелкивающейся ручкой

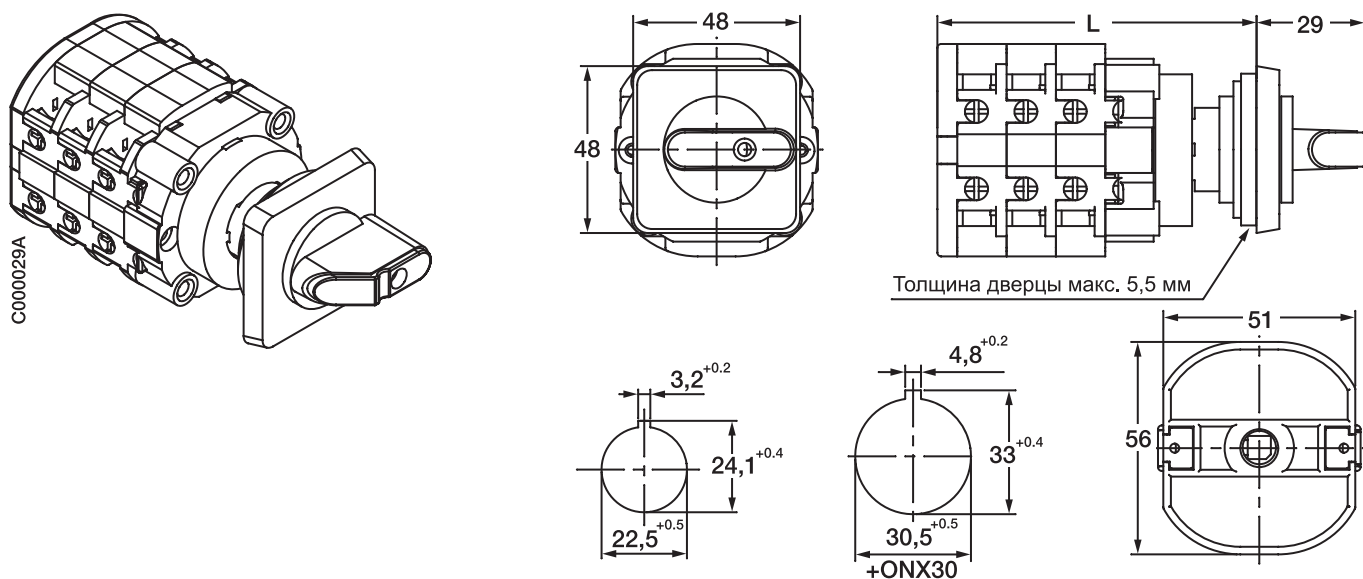

Количество контактных отсеков										
	1	2	3	4	5	6	7	8	9	10
L	59	72	85	98	111	124	137	150	163	176

Кулачковые переключатели

Габаритные чертежи

OL40

OL40, Установка на дверце, привинчивающаяся ручка, передняя панель размером 48x48

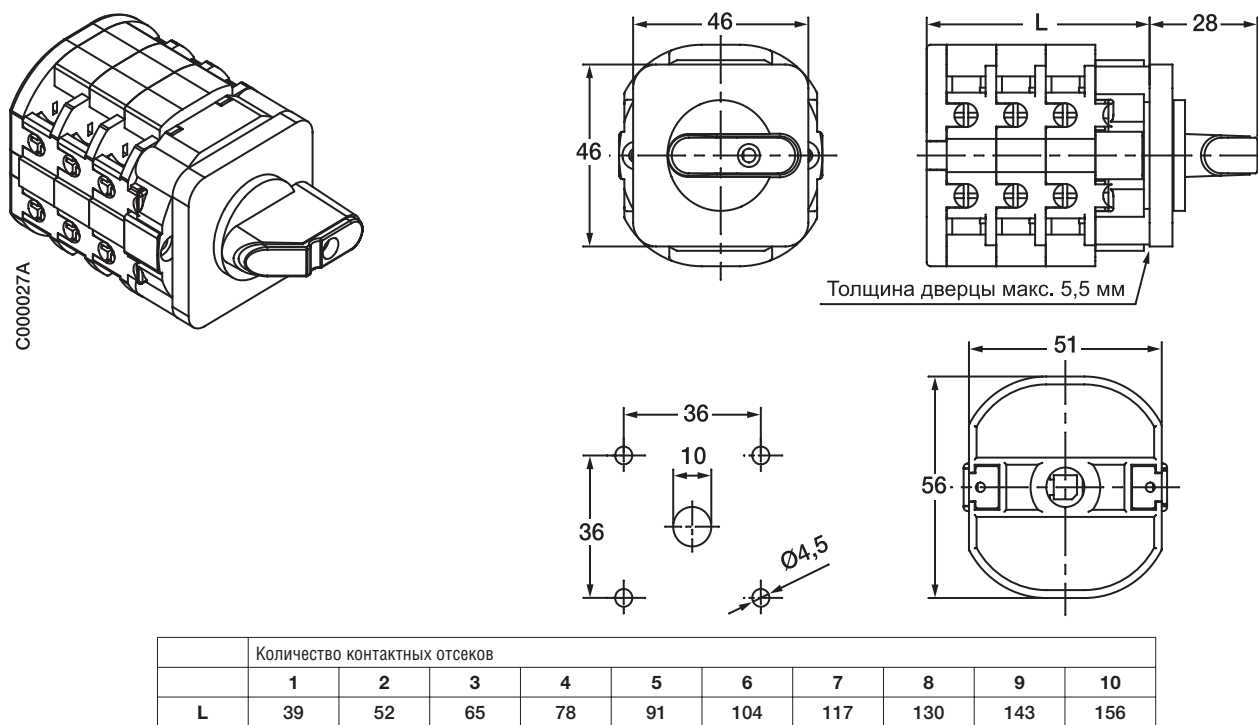

OL40, Установка на дверце, привинчивающаяся ручка, передняя панель размером 64x64

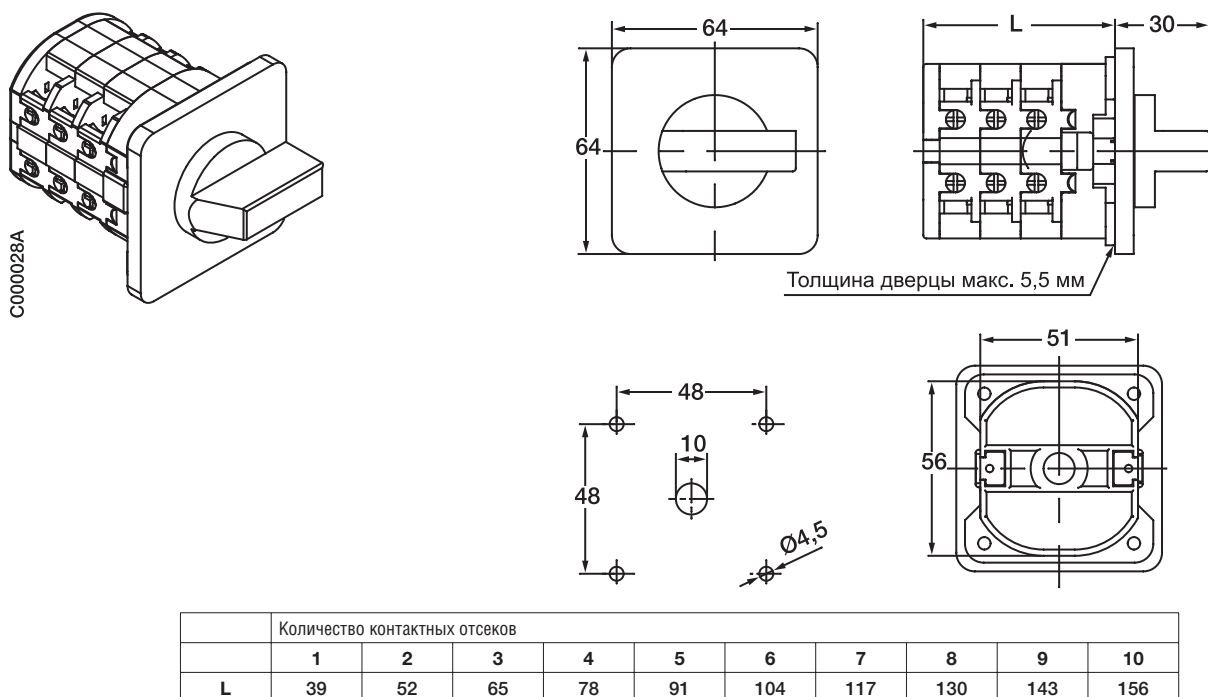

Кулачковые переключатели в защитном корпусе

Информация для заказа



ОНА_ЕРВ



ОНАЗЕКВ



ОНА_ЕЗВ



ОТС2_М25



ОТС3_М25



ОТС4_М25



ОТС36LM25

Кулачковые переключатели в защитном корпусе

Тип и Код для заказа указываются для каждой отдельной позиции заказа. В поставку входит клемма заземления и нейтрали, 6 мм².

Кол-во полюсов	Функция	Размер ¹⁾ упаковки	Тип	Код для заказа	Кол-во в упак. [шт.]	Вес [кг]
Переключатели ВКЛ. -ВЫКЛ., IP65						
2	0 - 1	96x96x70	ОНА2ЕРВ	1SCA022662R3410	4	0.3
3	0 - 1	96x96x70	ОНА3ЕРВ	1SCA022662R3500	4	0.3
4	0 - 1	96x96x70	ОНА4ЕРВ	1SCA022662R3680	4	0.3
5	0 - 1	96x96x85	ОНА5ЕРВ	1SCA022755R1020	4	0.3
6	0 - 1	96x96x85	ОНА6ЕРВ	1SCA022755R1110	4	0.3
8	0 - 1	96x96x108	ОНА8ЕРВ	1SCA022755R1290	4	0.3
9	0 - 1	96x96x138	ОНА9ЕРВ	1SCA022761R4710	4	0.3

Переключатели ВКЛ. -ВЫКЛ., ручки с навесным замком, IP65

2	0 - 1	96x96x70	ОНА2ЕЗВ	1SCA022755R1610	4	0.3
3	0 - 1	96x96x70	ОНА3ЕЗВ	1SCA022755R1700	4	0.3
4	0 - 1	96x96x70	ОНА4ЕЗВ	1SCA022755R1880	4	0.3
5	0 - 1	96x96x85	ОНА5ЕЗВ	1SCA022755R1960	4	0.3
6	0 - 1	96x96x85	ОНА6ЕЗВ	1SCA022755R2000	4	0.3
8	0 - 1	96x96x108	ОНА8ЕЗВ	1SCA022755R2180	4	0.3
9	0 - 1	96x96x138	ОНА9ЕЗВ	1SCA022761R4800	4	0.3

Переключатели ВКЛ. -ВЫКЛ., с ключом, IP54

3	0 - 1	96x96x100	ОНА3ЕКВ	1SCA022755R2260	4	0.3
---	-------	-----------	---------	-----------------	---	-----

Реверсивные переключатели

1	1 - 0 - 2	96x96x100	ОНУ1ЕРВ	1SCA022755R2850	4	0.3
---	-----------	-----------	---------	-----------------	---	-----

Переключатели смены полярности

3	1 - 0 - 2	96x96x100	ОНW3ЕРВ	1SCA022755R2930	4	0.3
---	-----------	-----------	---------	-----------------	---	-----

Переключатели звезда-треугольник

25	0 - Y - $\Delta\Delta$	305x215x185	ОНSDEPB	1SCA022662R4140	4	0.3
40	0 - Y - $\Delta\Delta$	305x215x185	ОЛ40SDEPB	1SCA022755R3230	4	0.4

Пустой корпус

Корпусы предназначаются для размещения кулачковых переключателей на дверце и переключателей серии ОТ на дверце и на основании. В поставку входит клемма заземления и нейтрали, 6 мм².

Для кулачк. переключателей	Класс защиты	Размер корпуса	Тип	Код для заказа	Вес [кг]
ОН-ОМ: 4 контакта, 2 ступени, ОЛ: 2 контакта, 1 ступень					
	IP 54	96x96x70	ОТС25М25	1SCA022745R4500	0.2
	IP 65	96x96x70	ОТС26М25	1SCA022745R4680	0.2
ОН-ОМ: 6 контактов, 3 ступени, ОЛ: 4 контакта, 2 ступени					
	IP54	96x96x84.5	ОТС35М25	1SCA022757R6440	0.2
	IP65	96x96x84.5	ОТС36М25	1SCA022757R6520	0.2
ОН-ОМ: 10 контактов, 5 ступеней, ОЛ: 6 контактов, 3 ступени					
	IP 54	96x96x108	ОТС45М25	1SCA022745R4760	0.2
	IP 65	96x96x108	ОТС46М25	1SCA022745R4840	0.2
ОН-ОМ: 6 контактов, 3 ступени, расширенный, ОЛ: 4 контакта, 2 ступени					
	IP 65	161x100x80	ОТС36LM25	1SCA022761R4980	0.2

1) Высота без ручки.

Кулачковые переключатели в специальных кожухах сконфигурированные с помощью инструментария Camweb.

Кулачковые переключатели в защитном корпусе

Габаритные чертежи

ОТС_

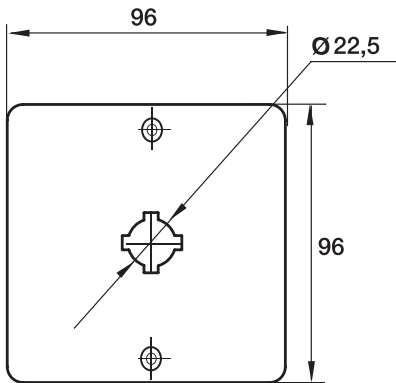

S01617A

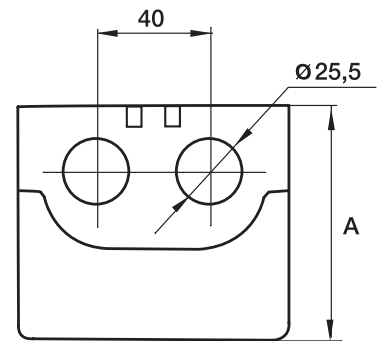
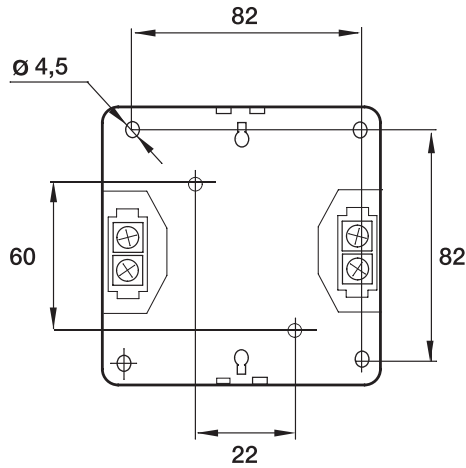

Тип	А/мм внешн. часть	А/мм внутр. часть
ОТС2_M25	70	61
ОТС3_M25	84.5	75.5
ОТС4_M25	108	99

ОТС36LM25

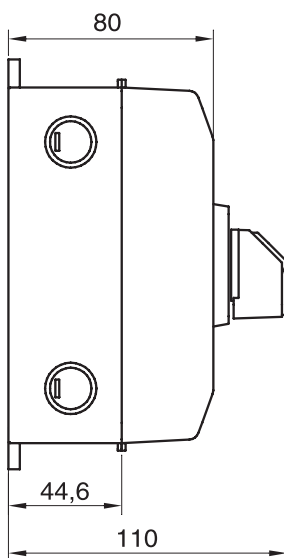

S01927A

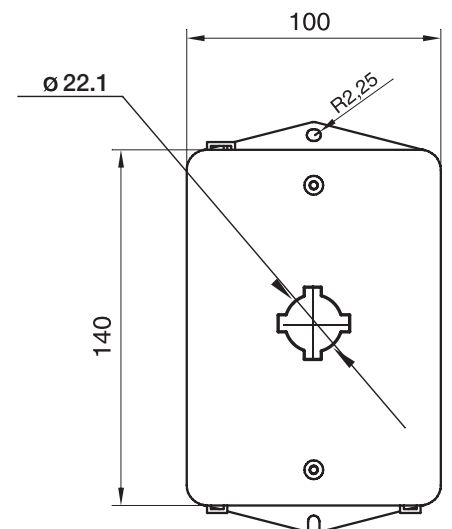
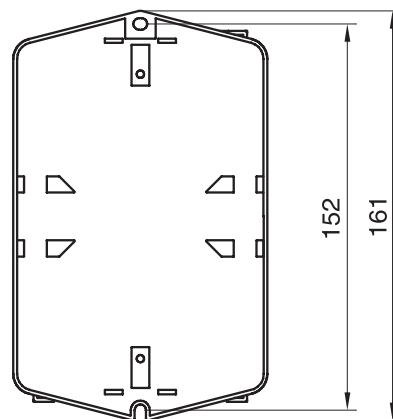

Специальные кулачковые переключатели, анкета заказа

Компания: _____

Тип: _____

Телефон/факс: _____

Номер проекта: _____

Имя: _____

Номер заказчика: _____

Количество: _____ ШТ.

Заказ обрабатывается: _____

Дата: _____

- Перемычка
- Контакты вкл.
- Контакты вкл. между позициями
- Раннее включение/ позднее выключение (не менее 60° между шагами)
- Автоматический пружинный возврат (шаг макс. 60°)

1	3	5	7	9	11	13	15	17	19	21	23	25	27	29	31	33	35	37	39
2	4	6	8	10	12	14	16	18	20	22	24	26	28	30	32	34	36	38	40

		ON_M										OM						ON, OL			
		1	3	5	7	9	11	13	15	17	19	21	23	25	27	29	31	33	35	37	39
		2	4	6	8	10	12	14	16	18	20	22	24	26	28	30	32	34	36	38	40

	Нормальный	С навесным замком	С ключом_K	В корпусе _E_6 IP65	Блокировка цилиндра	Блокировка кнопок	Комментарии:
Черный_V							
Серый_G							
Желто-красный_RY							

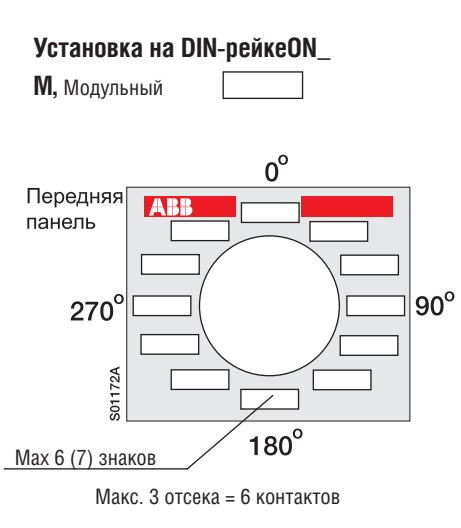
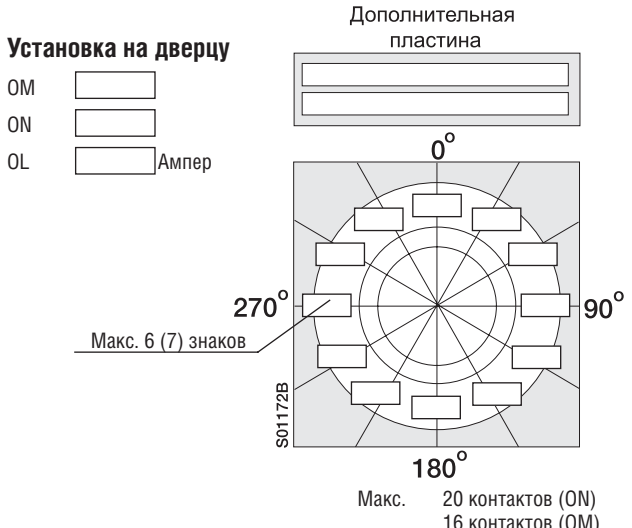

Специальные кулачковые переключатели, анкета заказа

Компания: 000 "Фирма" _____

Тип: _____

Телефон/факс: 111 11 11 _____

Номер проекта: _____

Имя: г-н Иванов _____

Номер заказчика: 5375175-0 _____

Количество: 5 _____ ШТ.

Заказ обрабатывается: _____

Дата: 24.04.2006 _____

- Перемычка
- Контакты вкл.
- Контакты вкл. между позициями
- Раннее включение/ позднее выключение (не менее 60° между шагами)
- Автоматический пружинный возврат (шаг макс. 60°)

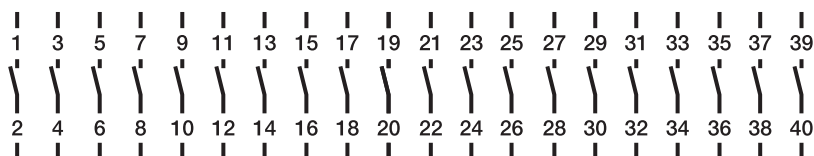

		ON_M										OM										ON, OL			
		1	3	5	7	9	11	13	15	17	19	21	23	25	27	29	31	33	35	37	39				
		2	4	6	8	10	12	14	16	18	20	22	24	26	28	30	32	34	36	38	40				
0	270°	x								x				x											
Man	0°		x								x														
Aut	90°			x		x		x				x													
Test	180°				x		x		x				x												

	Нормальный	С навесным замком	С ключом _K	В корпусе _E_6 IP65	Блокировка цилиндра	Блокировка кнопок	Комментарии:
Черный _B	x						
Серый _G							
Желто-красный _RY							

