

Миниатюрные контакторы для коммутации электродвигателей ТВС 7 Миниатюрные реле управления ТКС 6

Для применения на железной дороге: расширенный диапазон напряжений управления, улучшенные технические характеристики



ТВС 7-30-10



ТКС 6-40Е

Миниатюрные контакторы ТВС 7

Тип	Кодзаказа Дополнения к кодузаказа приведены ниже □...□	Вспомогатель- ные контакты Н.О Н.З.	АС-1, макс. 220 В 440 В 240 В А			Мощ. на валу электродвиг. для АС-2, АС-3 380 В 500 В		Шлук вупа- ковке	Масса, кг 1 шт.
			220 В	440 В	240 В	380 В	500 В		

Миниатюрные контакторы с винтовыми зажимами, цепь управления постоянного тока

ТВС 7-30-10	GJL 131 3061 R □ 10 □	1	0	20	3	5,5	4	10	0.180
ТВС 7-30-01	GJL 131 3061 R □ 01 □	0	1	20	3	5.5	4	10	0.180

Миниатюрные реле управления ТКС 6

Реле управления с винтовыми зажимами, цепь управления постоянного тока

ТКС 6-22Z	GJH 121 3061 R □ 22 □	2	2	6				10	0.180
ТКС 6-31Z	GJH 121 3061 R □ 31 □	2	2	6				10	0.180
ТКС 6-40E	GJH 121 3061 R □ 40 □	4	0	6				10	0.180

Реле управления со штырьковыми соединениями, цепь управления постоянного тока

ТКС 6-22Z-F	GJH 121 3063 R □ 22 □	2	2	6				10	0.180
ТКС 6-31Z-F	GJH 121 3063 R □ 31 □	2	2	6				10	0.180
ТКС 6-40E-F	GJH 121 3063 R □ 40 □	4	0	6				10	0.180

Кодовые обозначения рабочего напряжения катушек

Диапазоны рабочего напряжения катушек

Пример:

ТВС 7-30-10	GJL 131 3061 R □ 10 □	1	0	20	3	5,5	4	10	0.180
-------------	-----------------------	---	---	----	---	-----	---	----	-------

17 ... 24 ...	32 В пост. тока =	5 .. 1
50 ... 70 ...	90 В пост. тока =	5 .. 5
77 ... 110 ...	143 В пост. тока =	6 .. 2
140 ... 200 ...	260 В пост. тока =	6 .. 8

Параметры катушек

Потребляемая мощность при U_{max} (20 °C): работа/удержание ≤ 5 Вт
 Гарантированное отключение: $\leq 0.2 \times U_c$ (U_c – номинальное напряжение)
 Гарантированное включение: $\leq U_{c \min}$



**В таблице приведены абсолютные значения напряжений!
Установка блоков вспомогательных контактов СА 6 или САФ 6 не допускается.**

Технические характеристики ТВС 7, ТКС 6

Допустимая температура окружающей среды

С учетом собственного нагрева	°C	-30 ... +55
Без учета собственного нагрева	°C	-30 ... +70
При хранении	°C	-40 ... +85

Все остальные технические характеристики и размеры соответствуют ВС 7 и КС 6.

Миниатюрные контакторы, миниатюрные реле управления и принадлежности к ним

Размеры (в мм)

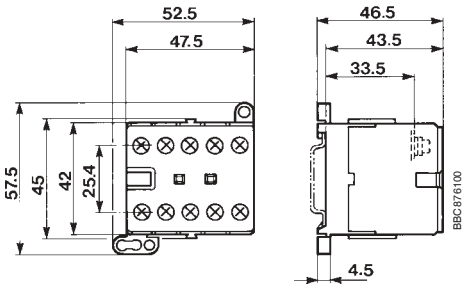

В 6, В 7, ВС 6, ВС 7, К 6, КС 6 с винтовыми зажимами

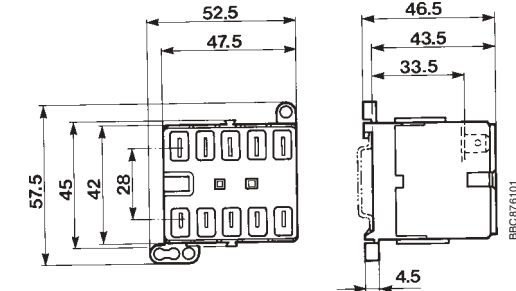

В 6, В 7, ВС 6, ВС 7, К 6, КС 6 со штырьковыми соединениями

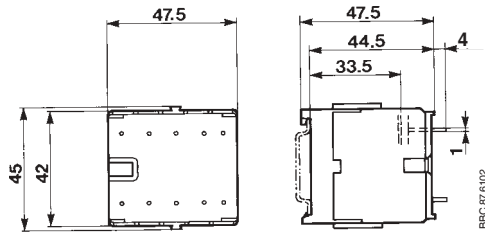

В 6, В 7, ВС 6, ВС 7, К 6, КС 6 с соединениями пайкой

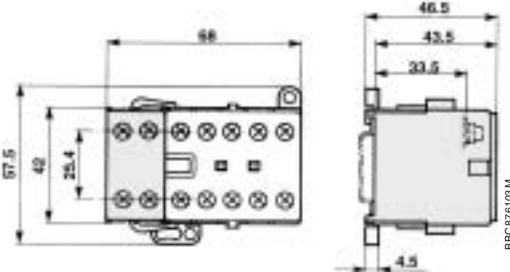

В 6, В 7, ВС 6, ВС 7, К 6, КС 6 + блок вспомогательных контактов СА 6

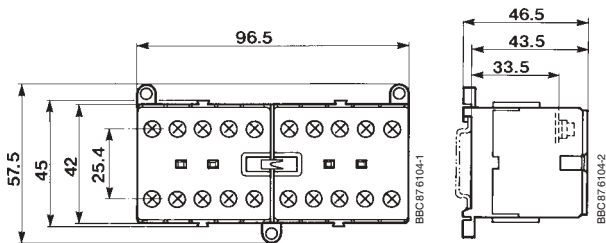

Компактные реверсивные контакторы ВВ 6, ВВ 7, ВВС 6, ВВС 7 с винтовыми зажимами

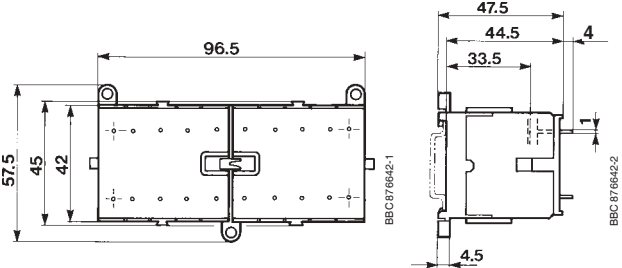

Компактные реверсивные контакторы ВВ 6, ВВ 7, ВВС 6, ВВС 7 с соединениями пайкой

Установочные размеры для крепления винтами М4

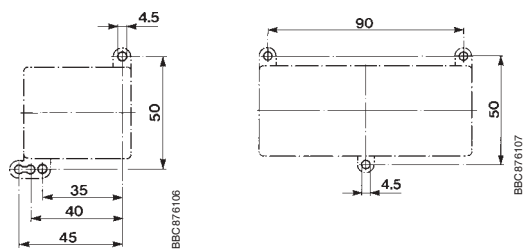

В 6, В 7, ВС 6, ВС 7, К 6, КС 6

Установочные размеры для печатного монтажа

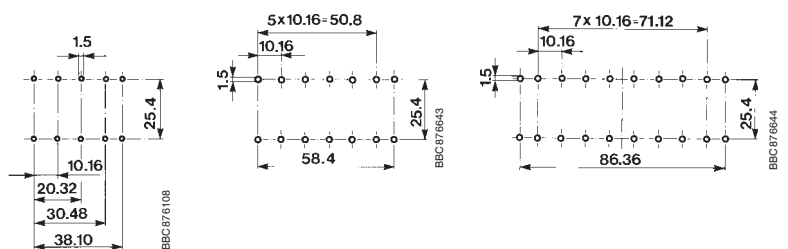

4-полюсный аппарат

Аппарат с блоком вспомогательных контактов

Компактный реверсивный контактор

Подробные чертежи доступны в форматах DXF и PDF.

Миниатюрные контакторы, миниатюрные реле управления и принадлежности к ним

Размеры (в мм)

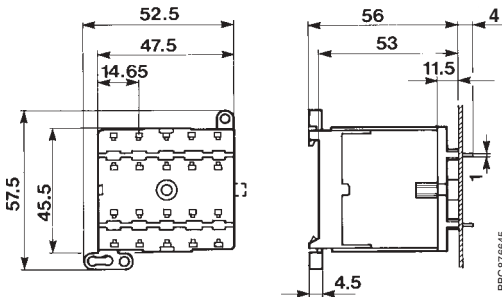

В 6- F, В 7- F + LB 6

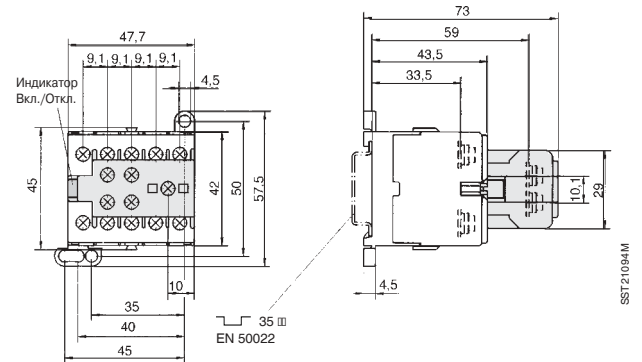

**В 6, В 7, ВС 6, ВС 7, К 6, КС 6
+ блок вспомогательных контактов фронтальной установки САФ 6**

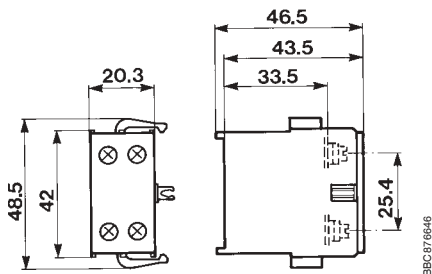

Блок вспомогательных контактов СА 6 с винтовыми зажимами

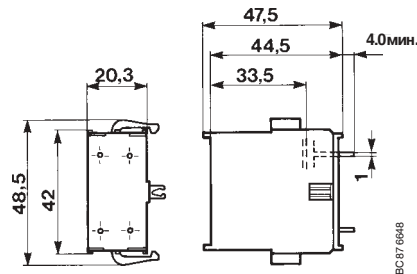

Блок вспомогательных контактов СА 6- Р с соединениями пайкой

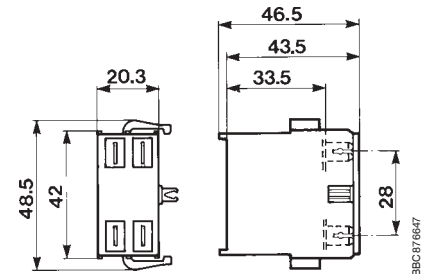

Блок вспомогательных СА 6- F со штырьковыми соединениями

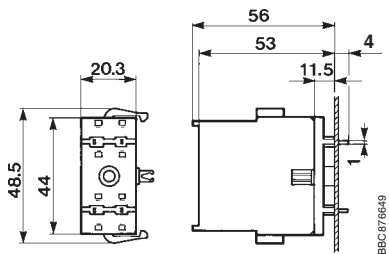

Блок вспомогательных контактов СА 6 + LB 6- СА

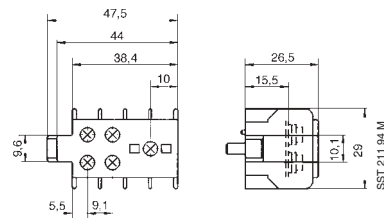

Блок вспомогательных контактов САФ 6 с винтовыми зажимами

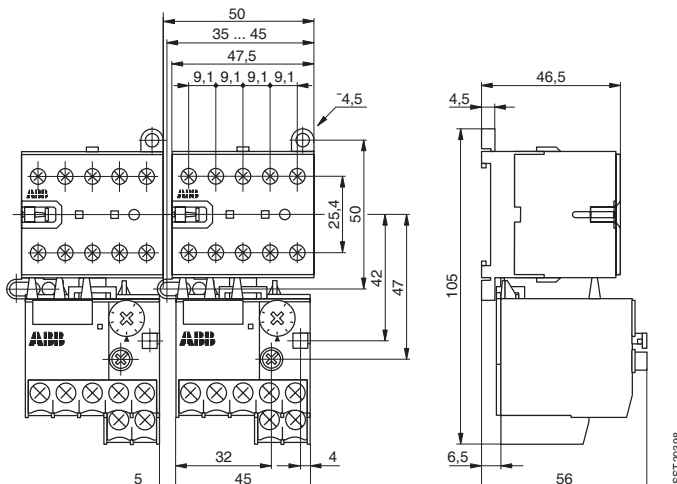

В 6, В 7 + Тепловое реле Т 7 DU

Подробные чертежи доступны в форматах DXF и PDF.

Миниатюрные контакторы с соединительными блоками ВЕА ... и автоматами MS...

Размеры (в мм)

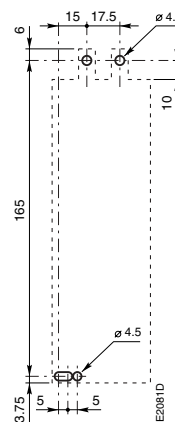
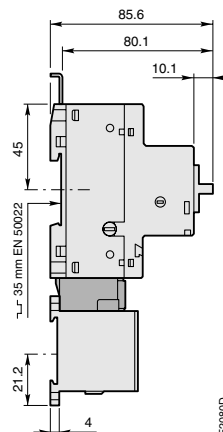
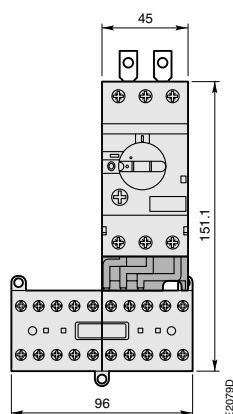
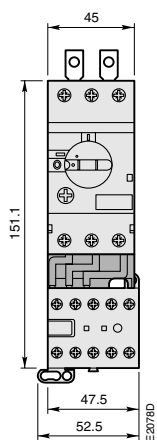

Миниатюрные контакторы В 6, В7
+ ВЕА 7/116
+ автомат MS 116

Миниатюрные контакторы VB 6, VB7
+ ВЕА 7/116
+ автомат MS 116

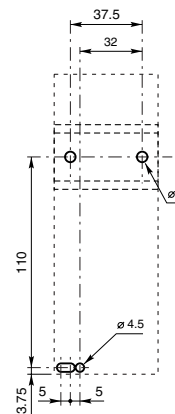
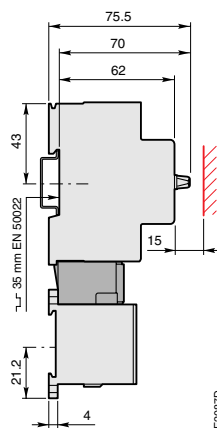
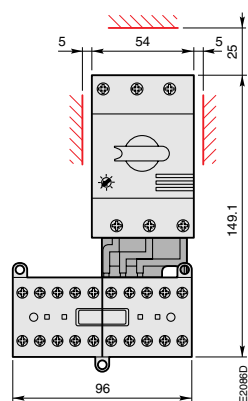
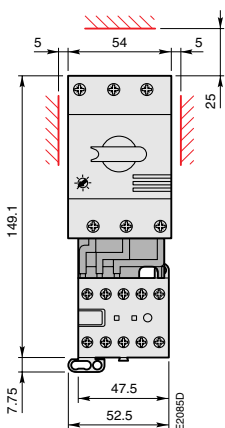

Миниатюрные контакторы В 6, В7
+ ВЕА 7/325
+ автомат MS 225/325

Миниатюрные контакторы VB 6, VB7
+ ВЕА 7/325
+ автомат MS 225/325